

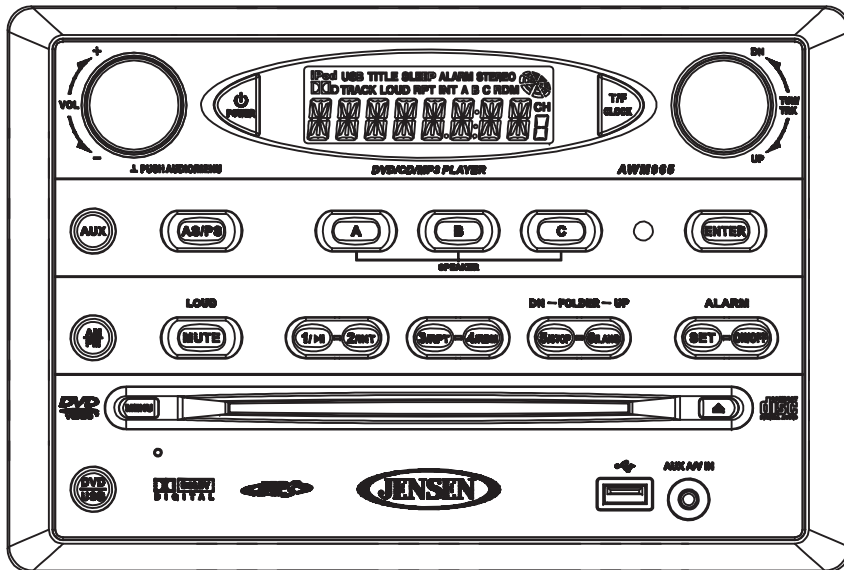

DESIGNED TO MOVE [YOU]

AWM965

Owner's Manual Guide du Propriétaire



Installation	3
Wiring	4
Basic Operation	5
Tuner Operation	7
CD Operation	8
DVD/VCD Operation	10
MP3/USB Operation	12
Remote Control Operation	14
Setup Menu	15
Specifications	17

Installation	20
Câblage	21
Opération de base	22
Opération tuner AM/FM	24
Opération CD	25
Opération DVD/VCD	27
Opération MP3/USB	29
Opération télécommande	31
Menu configuration	32
Spécifications	34

Thank You!

Thank you for choosing a Jensen product. We hope you will find the instructions in this owner's manual clear and easy to follow. If you take a few minutes to look through it, you'll learn how to use all the features of your new Jensen receiver for maximum enjoyment.

Features

Features of the Jensen AWM965 mobile audio system include:

- Digital AM/FM Tuner
- Skip Protected Disc Mechanism
- DVD/CD-R/RW and MP3 Compatible
- Time/Alarm Clock
- Backlit Controls
- Auxiliary Audio/Video Input
- USB Input
- 3 Zone / 8 Speaker Output
- Wireless Remote Control Included

Precautions

- **Use the Proper Power Supply.**
This product is designed to operate with a 12 volt DC, negative ground battery system (the standard system in a North American vehicle).
- **Protect the Disc Mechanism.**
Avoid inserting any foreign objects into the slot of this player. Failure to observe this may cause malfunction due to the precise mechanism of this unit.
- **Use Authorized Service Centers.**
Do not attempt to disassemble or adjust this precision product; contact a professional for assistance.
- **Avoid Moisture.**
To reduce the risk of fire or electric shock, do not expose this equipment to rain or moisture.
- **Avoid Cleaning Products.**
The front of this unit should only be cleaned with a slightly damp cloth. Do not use cleansers.
- **Use Recommended Accessories.**
TO REDUCE THE RISK OF FIRE OR ELECTRIC SHOCK AND ANNOYING INTERFERENCE, USE ONLY THE RECOMMENDED ACCESSORIES.

CAUTION: This mobile DVD player is a Class I laser product that uses a visible/invisible laser beam which could cause hazardous radiation exposure if improperly directed. Be sure to operate the mobile DVD player as instructed. Use of controls or adjustments or performance of procedures other than those specified herein may result in hazardous radiation exposure. Do not open covers and do not attempt to repair the unit yourself. Refer servicing to qualified personnel.

Tools and Supplies

You will need these tools and supplies to install your AWM965:

- Philips screwdriver
- Wire cutters and strippers
- Tools to remove existing radio (screwdriver, socket wrench set or other tools)
- Electrical tape
- Crimping tool
- Volt meter/test light
- Crimp connections
- 16 gauge wire for power connections
- 16 – 18 gauge speaker wire

Disconnecting the Battery

To prevent a short circuit, be sure to turn off the ignition and remove the negative (-) battery cable prior to installation.

NOTE: If the AWM965 is to be installed in a vehicle equipped with an on-board drive or navigation computer, do not disconnect the battery cable. If the cable is disconnected, the computer memory may be lost. Under these conditions, use extra caution during installation to avoid causing a short circuit.

Packing List

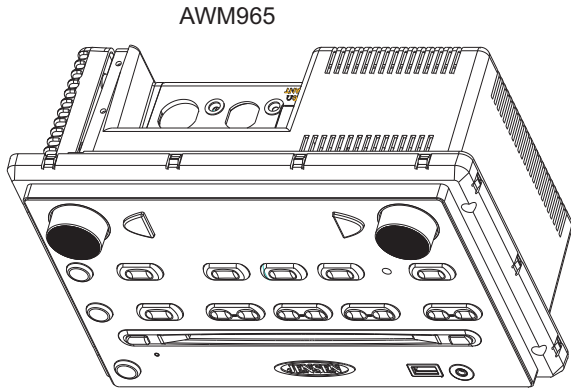

AWM965



REMOTE CONTROL WITH BATTERY

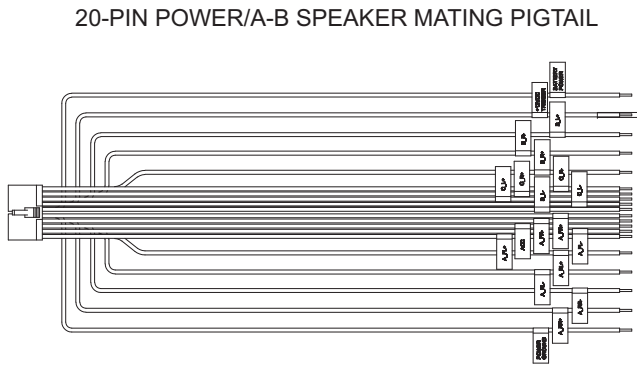

20-PIN POWER/A-B SPEAKER MATING PIGTAIL

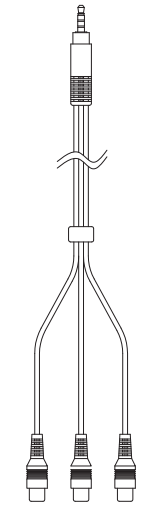

AUX AUDIO / VIDEO CABLE

Installation

It's a good idea to read all of the instructions before beginning the installation. We recommend having your JENSEN AWM965 installed by a reputable installation shop.

Selecting the Mounting Location

Select a mounting location, taking care to avoid the following:

- Places exposed to heat-radiating appliances such as electric heaters
- Adjacent to other equipment that radiates heat
- Poorly-ventilated or dusty places
- Moist or humid locations

Preparing the Opening

Use the mounting hole diagram (below) to measure and cut a mounting hole, then mount the unit using four M3x20mm screws.

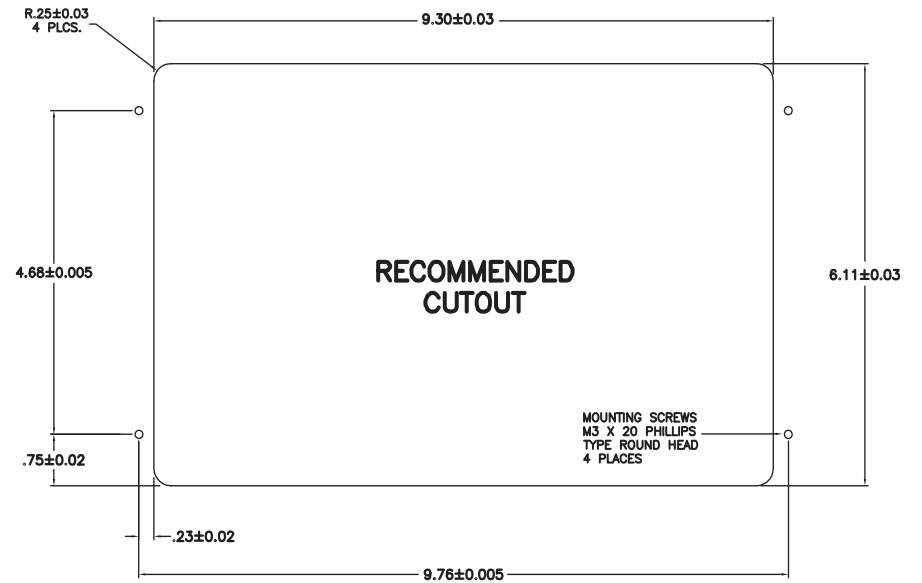

NOTE: Before cutting the mounting hole, make sure the area behind the mounting location is clear of wires, fuel and vacuum or brake lines.

Mounting the Radio

Route power, speaker and antenna cables through the hole, and connect them to the unit as outlined in the wiring diagram. After ensuring correct connections, test operation.

Wiring

The wiring diagram depicts all the wiring connections required for proper operation of the unit.

DETAIL A
SHOWN FROM PIN VIEW

PIN NO.	WIRE COLOR	DESCRIPTION
1	PINK/BLACK	RIGHT (C) SPEAKER (-)
2	PINK	RIGHT (C) SPEAKER (+)
3	GREEN	LEFT (C) SPEAKER (+)
4	GREEN/BLACK	LEFT (C) SPEAKER (-)
5	BROWN/BLACK	LEFT (B) SPEAKER (-)
6	GRAY	FRONT RIGHT (A) SPEAKER (+)
7	GRAY/BLACK	FRONT RIGHT (A) SPEAKER (-)
8	RED	ACCESSORY/IGNITION (+)
9	WHITE/BLACK	FRONT LEFT (A) SPEAKER (-)
10	WHITE	FRONT LEFT (A) SPEAKER (+)
11	ORANGE	LEFT FRONT SPEAKER (+)
12	ORANGE/BLACK	LEFT FRONT SPEAKER (-)
13	BROWN	LEFT (B) SPEAKER (+)
14	BLUE	POWER ANTENNA
15	YELLOW	MEMORY/BATTERY (+)
16	BLACK	GROUND
17	VIOLET	RIGHT REAR (A) SPEAKER (+)
18	VIOLET/BLACK	RIGHT REAR (A) SPEAKER (-)
19	GREEN/BLACK	LEFT REAR (A) SPEAKER (-)
20	GREEN	LEFT REAR (A) SPEAKER (+)

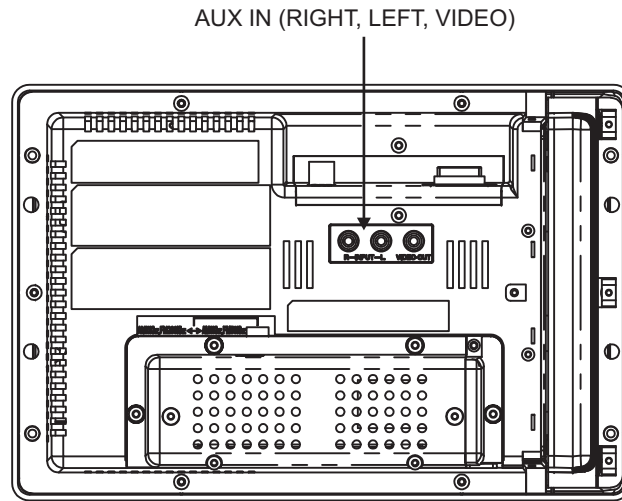
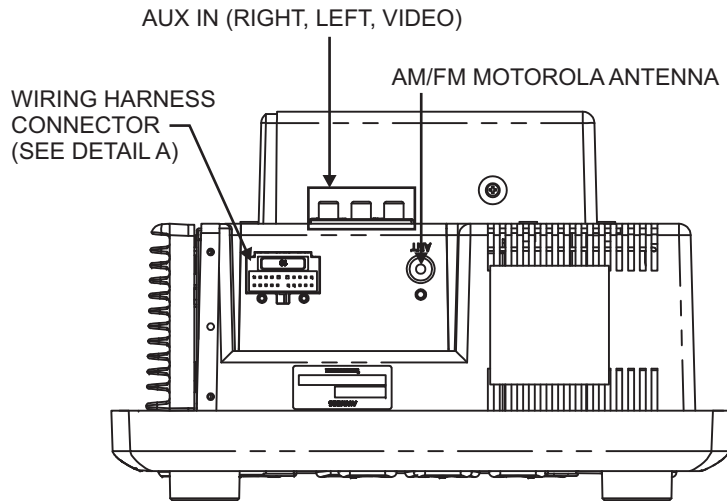
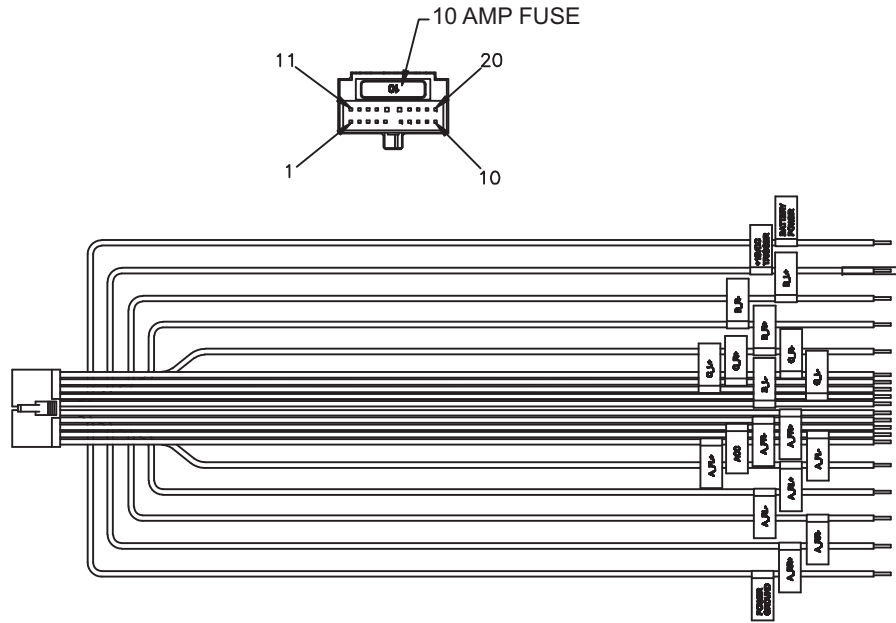

Basic Operation

Power

Press the **POWER** button (1) to turn the unit on or to enter standby mode.

Volume Control / Audio Adjustment / Menu

- Rotate the **VOL** control (2) clockwise to increase or counter-clockwise to decrease the volume output.
- Press the **VOL** control to step through the following audio adjustment options. Rotate the **VOL** control to adjust the selected audio feature.
 - **BAS**: Adjust the Bass level from “-7” to “+7”.
 - **TRE**: Adjust the treble from “-7” to “+7”.
 - **BAL**: Adjust the speaker output balance between “L7” (left) and “R7” (right). “BAL 0” indicates an equal balance between the left and right speakers.
 - **FAD**: Adjust the speaker fade between “R7” (rear) and “F7” (front). “FAD 0” indicates and equal balance between the rear and front speakers.
- *Press and hold* the **VOL** control to access the user menu. Press the **VOL** control to step through the menu options. Rotate the **VOL** control to adjust the selected menu feature.
 - **LIGHT**: Adjust the standby mode LCD brightness from “LIGHT 1” (least bright) to “LIGHT 3” (brightest).
 - **BEEP**: Turn the audible beep confirmation “ON” or “OFF”.

This function will time out after three seconds of inactivity and the unit will resume normal operation.

This function will time out after three seconds of inactivity and the unit will resume normal operation.

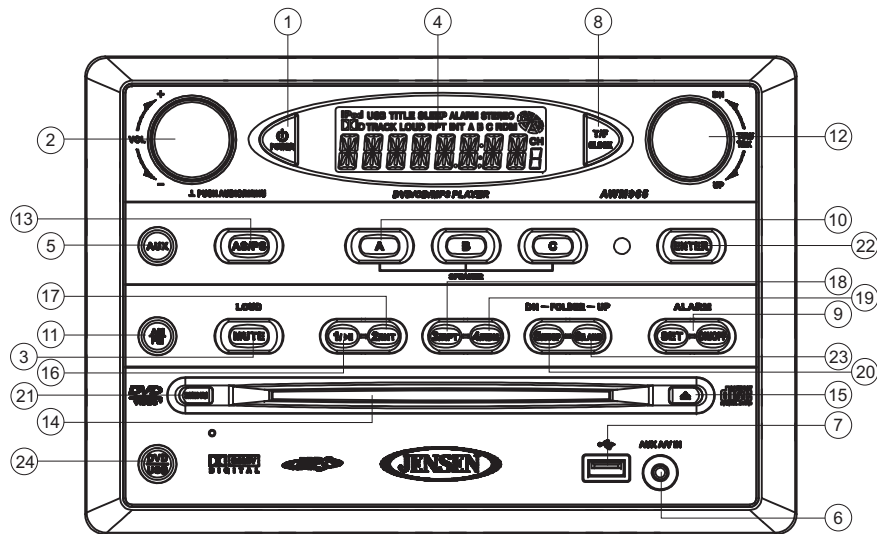

Mute / Loudness

Press the **MUTE** button (3) to silence the audio output in tuner, CD, DVD, USB or auxiliary input mode. Press again to restore the previous volume level.

Press and hold the **MUTE (LOUD)** button to toggle the Loudness function on/off.

Liquid Crystal Display (LCD)

The liquid crystal display (LCD) panel (4) displays the frequency, time and activated functions.

To adjust the brightness of the LCD, *press and hold* the **VOL** control to access the user menu. Press the **VOL** control to step through the menu options. Rotate the **VOL** control to adjust the LCD brightness from “LIGHT 1” (brightest) to “LIGHT 3” (least bright).

NOTE: When subjected to cold temperatures for an extended period of time, LCD panels will take longer to illuminate and the display visibility may slightly decrease. Optimal LCD operation will return to normal when the temperature increases to a normal range.

Auxiliary Input Function

Press the **AUX** button (5) to directly access auxiliary input modes (AUX 1 IN and AUX 2 IN) from any other mode when a portable audio device is connected to the unit. To connect a portable audio device, insert a standard 3.5 mm (audio line output or headphone output) from your portable CD / MP3 / iPod or other media player) into the **AUX A/V IN** (AUX 2 IN) connector (6) on the front of the unit or the Audio/Video Input (AUX 1 IN) on the back of the unit (see “Wiring” on page 4).

Auxiliary Input Connector

For front panel A/V input, an external audio/video (A/V) source such as a video game player, camera, etc. can be connected to the front panel A/V input with the provided 3.5mm A/V cable adapter. Connect the device to the **AUX A/V IN** connector (6) on the front panel, and then press **AUX** to engage the input circuit to “AUX 2 IN”. Please note that there are several different A/V cable “standards”. The AWM965 is designed to support the Apple Video iPod cable type, as shown in the inset drawing.

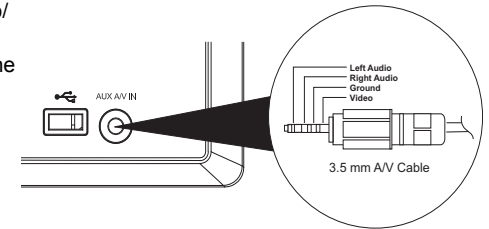

USB Interface Connector

You can connect a USB device directly to USB interface (7) on the front of the AWM965 for playback of compatible files. Playback begins automatically. Press the **DVD/USB** button (24) to switch to USB mode from another source. Refer to “MP3/USB Operation” on page 12 for additional operating instructions.

Clock Display

Press the **T/F** button (8) to alternate between playing time and clock time while in Tuner, CD, DVD, USB or auxiliary input mode.

Basic Operation (continued)

Clock Setup

Press and hold the **T/F** button (8) to access Clock Setup mode. The number representing the hours will flash. Rotate the **TUN/TRK** control (12) to adjust the hour. Press **T/F** again briefly and the number representing the minutes will flash. Rotate the **TUN/TRK** control to adjust the minutes. The new time will be saved five seconds after the last adjustment is made.

Setting the Sleep Time

The Sleep Timer will automatically turn off the AWM965 in the designated number of minutes. To set the Sleep Time, press the **ALARM SET** button (9a) and the sleep time will appear in the display with the number representing the minutes (SLEEP 0). Press **ALARM SET** repeatedly to change the sleep time from 15 to 30, 45 or 60 minutes.

Setting the Alarm

To set the alarm, *press and hold* the **ALARM SET** button (9a). The number representing the hours will flash. Rotate the **TUN/TRK** control (12) to adjust the hour. Press **ALARM SET** again briefly and the number representing the minutes will flash. Rotate the **TUN/TRK** control to adjust the minutes. *Press and hold* the **ALARM SET** button again to store the alarm time.

Once a time is set, press **ALARM ON/OFF** (9b) to turn the alarm function on or off.

Speaker Output

The three speaker output buttons (10) (**SPEAKER A**, **SPEAKER B** and **SPEAKER C**) control speaker output from the radio. Press any of the three buttons to turn the corresponding speaker sets on or off. A, B or C will appear on the display.

AM/FM Tuner Operation

Selecting a Band

Press the **AM/FM** button (11) to directly access tuner mode from any other function mode or to change between two AM bands (AM1 and AM2) and three FM bands (FM1, FM2 and FM3).

Tuning / Preset Stations

Manual Tuning

Rotate the **TUN/TRK** (12) control clockwise or **UP** to tune the frequency one step higher. Rotate the **TUN/TRK** control counter-clockwise or **DN** to tune the frequency one step lower.

Seek Tuning

Rotate and hold the **TUN/TRK** control to automatically tune to the next strong station.

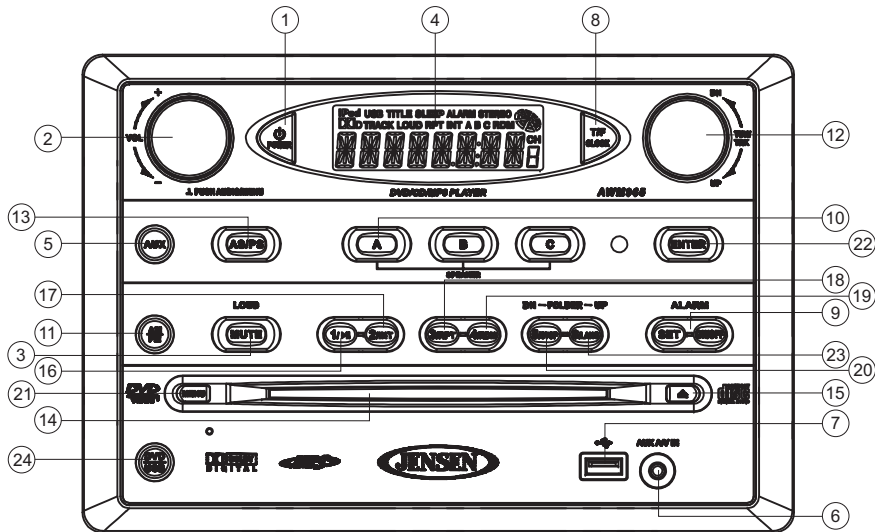

Preset Stations

Six numbered preset buttons store and recall stations for each AM and FM band.

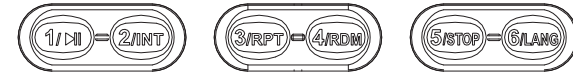

To store a station, select a band (if needed), and then select a station. Press and hold a preset button for three seconds to store the current station. The corresponding preset number will appear on the right side of the LCD under the letters "CH".

To recall a station, select the preferred band and then press a preset button. The unit will automatically tune to the corresponding stored station.

Automatic Store / Preset Scan (AS/PS)

Automatically Store

Press **AS/PS** (13) for more than three seconds, and the unit will automatically scan for and store the six strongest stations for all bands. To stop this function before the automatic storing is complete, briefly press **AS/PS** again.

Preset Scan

Briefly press **AS/PS** to scan all preset stations in the current band. The unit will play each station for five seconds before moving on to the next station. To stop this function and play the current station, press the **AS/PS** button again.

CD Operation

Inserting a CD

Insert a CD label-side up into the disc slot (14) and the disc will begin to play.

Ejecting a CD

Press the eject button (15) to stop CD play and eject the CD.

Pausing Playback

Press the 1/▶|| button (16) to suspend or resume disc play.

Stopping Playback

Press the 5/STOP button (20) to suspend disc play, and "PRE STOP" will appear in the display. Press the 1/▶|| button (16) to resume disc play from the last position. Press 5/STOP twice and "STOP" appears.

Track Select

Rotate the TUN/TRK control (12) to advance to the next or previous track on the CD. The selected track number will appear on the display. Rotate the TUN/TRK control for more than three seconds to fast forward or fast reverse through the disc. CD play starts when the play/pause button is pressed.

Fast Forward/Reverse

Rotate the TUN/TRK control for more than three seconds or press the >> or << buttons on the remote control (17) to fast forward or fast reverse. Press and hold once for FORWARD X 2. Press and hold additional times for FORWARD X 4, X 8, X 20 or PLAY. Press the play/pause ▶|| button on the control panel (16) or remote control (18) to end fast forward or reverse and resume normal playback.

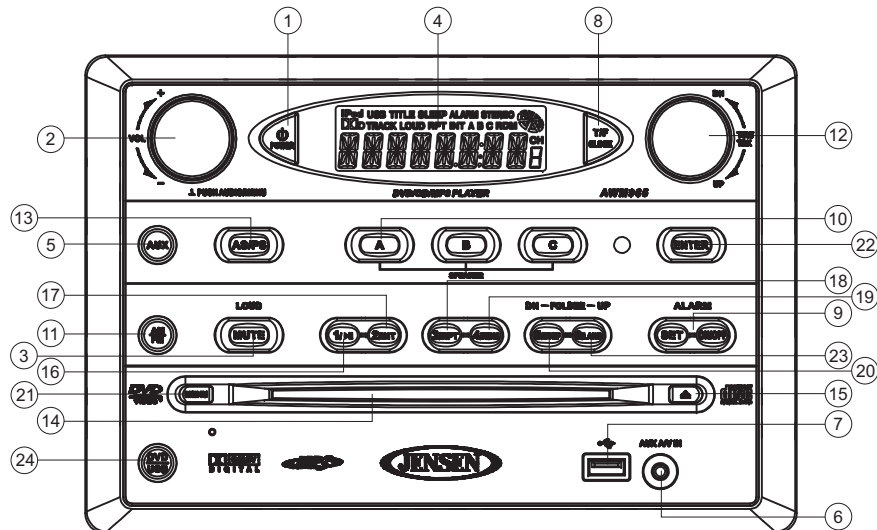

Intro Scan (INT)

Press the 2/INT button (17) during disc play to play the first 10 seconds of each track on the current disc. Press 2/INT again to end the scan and play the selected track.

Repeat (RPT)

Press the 3/RPT button (18) during disc play to continuously repeat the selected track (REP 1). Press again to repeat all tracks (REP ALL). Press a third time to stop repeating.

Random Shuffle (RDM)

Press 4/RDM (19) during disc play to play all tracks on a CD in random, shuffled order. Press 4/RDM again to stop random play.

Programmed Playback

1. Press the **PROG** button (8) on the remote control to access the programmed playback screen:

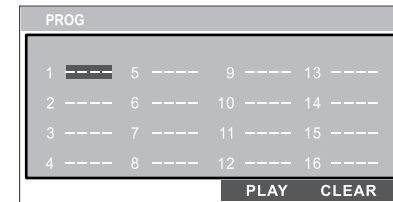

2. Use the ▲, ▼, ◀ or ▶ cursor buttons (16) on the remote control to access the fields on the "PROG" screen.
3. Use the number buttons on the remote control to enter a track number in each field.
4. Press the >|| button (19) on the remote control or highlight "PLAY" on screen and then press the **ENTER** button (5) to begin playback in the numbered order indicated.

To delete the list, highlight "CLEAR" and then press **ENTER**. Press **PROG** to exit the programmed playback screen.

Remote Control Direct Track Entry

To select a track directly, use the number pad on the remote control (10). For single digit entries, press the corresponding number. For two digit entries, press the 10+ button followed by the last digit (i.e., for track 16, press 10+ and then 6).

GOTO Direct Track/Chapter Access

Use the GOTO function to access a track (chapter) directly.



1. Press the **GOTO** button (26) on the remote control. The On Screen Display information will appear with the track number highlighted.
2. Use the number keys on the remote control to enter the 3-digit track number directly (i.e. for track 10, enter "010").
3. Press the **ENTER** button (5) to confirm and begin playback.

CD Operation (continued)

CD Playback Information

The following information is displayed at the top of the screen during CD playback:



- TRK ##### – “1/18” indicates the first of 18 tracks on the CD is currently playing.
-  – “X” indicates repeat play is OFF, “1” indicates repeat track, and “A” indicates repeat disc.
- Press the  button on the remote control (27) repeatedly to view the following information for elapsed/remaining playing time:
 -  00:02:18 – total elapsed playing time for disc
 - C-00 :34 :37 – remaining playing time
 - T 00:02:18 – total elapsed playing time for current track
 - C -00 :34 :37 – remaining playing time for current track

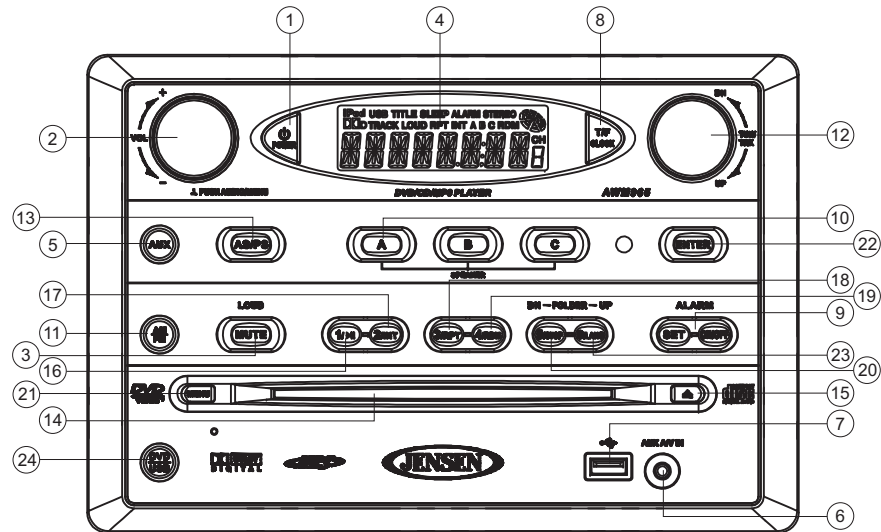

DVD/VCD Operation

Inserting a Disc

Insert a disc label-side up into the disc slot (14) and the disc will begin to play.

NOTE: Press the DVD/USB button (24) to alternate between the USB and DVD source.

Ejecting a DVD

Press the eject button (15) to stop DVD play and eject the DVD.

Pausing Playback

Press the 1/▶|| button (16) to suspend or resume disc play.

Stopping Playback

Press the 5/STOP button (20) to suspend disc play, and "PRE STOP" will appear in the display. Press the 1/▶|| button (16) to resume disc play from the last position. Press 5/STOP twice and "STOP" appears.

Track Select

Rotate the TUN/TRK control (12) to advance to the next or previous track on the disc. The selected track number will appear on the display.

Enter/Select

While in menu mode, press the ENTER button (22) to select a menu option.

Language Selection

While playing a DVD, press the 6/LANG button (23) to change the DVD audio language.

Fast Forward/Reverse

Rotate the TUN/TRK control for more than three seconds or press the >> or << buttons on the remote control (17) to fast forward or fast reverse. *Press and hold* once for FORWARD X 2. *Press and hold* additional times for FORWARD X 4, X 8, X 20 or PLAY. Press the play/pause ▶/|| button on the control panel (16) or remote control (18) to end fast forward or reverse and resume normal playback.

Repeat Chapter/Title

Press the 3/RPT button (18) on the control panel or the RPT button (21) on the remote control multiple times during playback to select from the following repeat play options:

- VCD: REP 1 (track), REP ALL (disc), REP OFF
- DVD: REP Chapter, REP Title, REP All, REP OFF

Playback Control (VCD Only)

Press the MENU button (6) on the remote control to turn Playback Control on/off when this feature is available on your VCD.

Programmed Playback

1. Press the PROG button (8) on the remote control to access the programmed playback screen:



2. Use the ▲, ▼, ◀ or ▶ cursor buttons (16) on the remote control to access the fields on the "PROG" screen.
3. Use the number buttons on the remote control to enter a track number in each field.
4. Press the >|| button (19) on the remote control or highlight "PLAY" on screen and then press the ENTER button (5) to begin playback in the numbered order indicated.

To delete the list, highlight "CLEAR" and then press ENTER. Press PROG to exit the programmed playback screen.

DVD Playback Features

The following remote control features, along with many others, are available during DVD playback (see "Remote Control Operation" on page 14 for complete functionality):

- LANG: Press to choose an alternate audio language, if available.
-  SUBTITLE: Press to select an alternate subtitle language, if available.
- ANGLE: Press to select an alternate viewing angle, if available.
- ZOOM: Press to zoom the picture at ZOOM 2, ZOOM 3, ZOOM 4, ZOOM 1/2, ZOOM 1/3 or ZOOM 1/4, or select OFF to return to normal view.

NOTE: Feature availability is dependent upon DVD embedded information.

DVD/VCD Operation (continued)

Playback Information





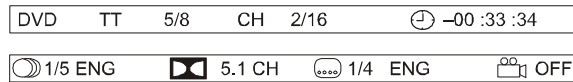

During DVD and VCD playback, press the  button (27) on the remote control to display playback information on the screen, including the media playing and current playback time.

Continue pressing the  button to display additional information, as indicated below.

DVD Playback Information

The following information is displayed at the top of the screen during DVD playback:





- TT 5/8 – “5 / 8” indicates the fifth of 8 titles on the DVD is currently playing.
- CH 2/16 – “2 / 16” indicates that the second of 16 chapters on the DVD is currently playing.
- Press  repeatedly to view the following information: for elapsed/remaining playing time:
 -  00:02:18 – total elapsed playing time for disc
 - C-00 :34 :37 – remaining playing time
 - T 00:02:18 – total elapsed playing time for current track
 - C-00 :34 :37 – remaining playing time for current track
-  1/5 ENG – English is the selected audio language out of 5 possible choices
-  5.1 CH – The current language is recorded in 5.1 surround sound
-  1/4 ENG – English is the selected subtitle language out of 4 possible choices
-  OFF – There are no alternate angles recorded for this scene

VCD Playback Information

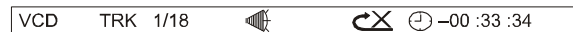
The following information is displayed at the top of the screen during VCD playback:



- TRK #### – “1/18” indicates the first of 18 tracks on the VCD is currently playing.
- PBC: Indicates when PBC (Playback Control) is turned on.
-  – “X” indicates repeat play is OFF, “1” indicates repeat track, “D” indicates repeat directory, and “A” indicates repeat disc.
- Press  repeatedly to view the following information for elapsed/remaining playing time:
 -  00:02:18 – total elapsed playing time for disc
 - C-00 :34 :37 – remaining playing time
 - T 00:02:18 – total elapsed playing time for current track
 - C-00 :34 :37 – remaining playing time for current track

Remote Control Direct Track Entry

To select a track directly, use the number pad on the remote control (10). For single digit entries, press the corresponding number. For two digit entries, press the **10+** button followed by the last digit (i.e., for track 16, press **10+** and then **6**).

GOTO Direct Track/Chapter Access

Use the GOTO function to access a track (chapter) directly.

1. Press the **GOTO** button (26) on the remote control. The On Screen Display information will appear with the track number highlighted.
2. Use the number keys on the remote control to enter the 3-digit track number directly (i.e. for track 10, enter “010”.
3. Press the **ENTER** button to confirm and begin playback.

MP3/USB Operation

Insert/Eject Disc

Insert a disc label-side up into the disc slot (14), and the disc will begin to play. Press the eject button (15) to stop playback and eject the disc.

Insert/Remove USB Device

To connect a USB device, locate the USB interface connector (7) located near the bottom right corner on the front of the radio. Insert the USB device into the USB jack and the unit will read the files on the USB device automatically. To remove the USB device, press the **AM/FM** button (11), **DVD/USB** button (24) or **AUX** button (5) to change to another mode and then remove the USB device from the USB connector.

Press the **DVD/USB** button (24) to access USB mode from any other mode.

NOTE: MP4 streaming video format is not supported.

MP3 Monitor Display

After loading an MP3 disc or USB device, the following screen will appear on your output monitor.

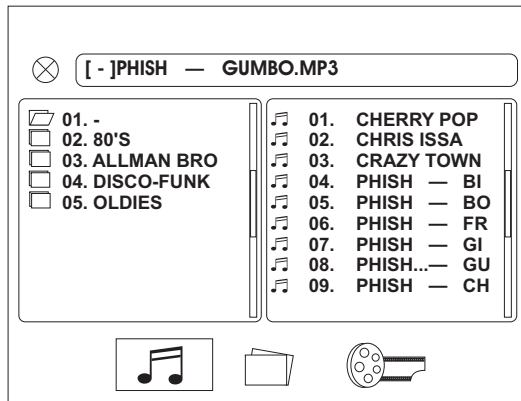

Select one of these icons to access the corresponding media on your disc or USB device. If the media type is not present, the icon will not be selectable.

- : Audio
- : Photos
- : Video

Play/Pause

Press the **1/||** button (16) to suspend or resume playback.

Track Select

When playback is stopped, rotate the **TUN/TRK** control (12) to search in current folder. During playback, rotate the **TUN/TRK** control to access the previous/next file. The selected file number will appear on the display.

Folder Up/Down

Press the **6/LANG** button (23) to access a higher folder level (FOLDER UP). Press the **5/STOP** button (20) to access a lower folder level (FOLDER DN).

Intro Scan (INT)

Press the **2/INT** button (17) during playback to play the first 10 seconds of each file in the current folder. Press **2/INT** again to end the scan and play the selected file.

Repeat (RPT)

Press the **3/RPT** button (18) on the control panel or the **RPT** button (21) on the remote control multiple times during playback to select from the following repeat play options: REP 1 (track), REP DIR (folder), REP ALL (disc), OFF.

Random Shuffle (RDM)

Press **4/RDM** (19) during disc play to play all files in random, shuffled order. Press **4/RDM** again to stop random play.

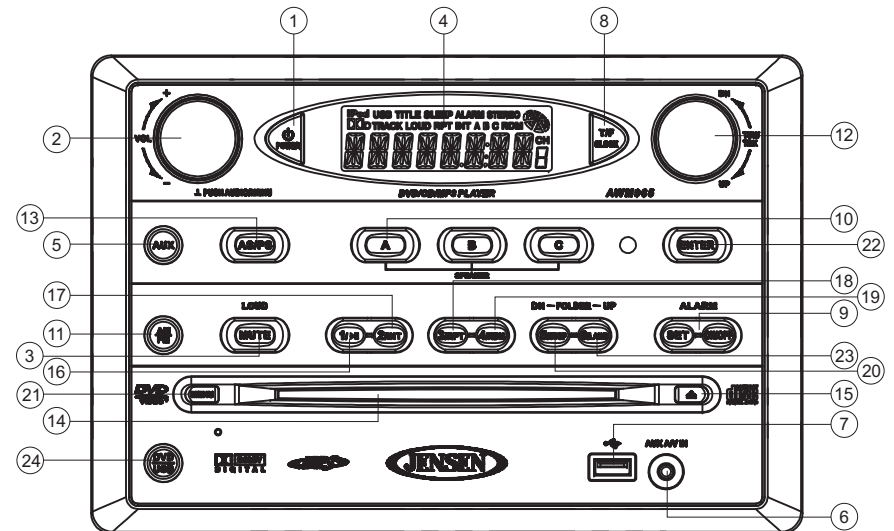

MP3/USB Operation (continued)

Fast Forward/Reverse

Rotate the **TUN/TRK** control for more than three seconds or press the >> or << buttons on the remote control (17) to fast forward or fast reverse. *Press and hold* once for FORWARD X 2. *Press and hold* additional times for FORWARD X 4, X 8, X 20 or PLAY. Press the play/pause ►|| button on the control panel (16) or remote control (18) to end fast forward or reverse and resume normal playback.

Programmed Playback

1. Press the **PROG** button (8) on the remote control to access the programmed playback screen:

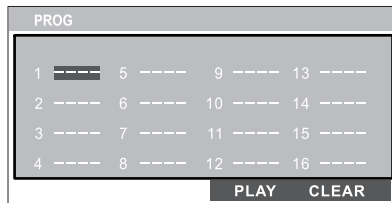

2. Use the ▲, ▼, ◀ or ▶ cursor buttons (16) on the remote control to access the fields on the "PROG" screen.
3. Use the number buttons on the remote control to enter a track number in each field.
4. Press the >|| button (19) on the remote control or highlight "PLAY" on screen and then press the **ENTER** button (5) to begin playback in the numbered order indicated.

To delete the list, highlight "CLEAR" and then press **ENTER**. Press **PROG** to exit the programmed playback screen.

Remote Control Direct Track Entry

To select a file directly, use the number pad on the remote control (10). For single digit entries, press the corresponding number. For two digit entries, press the **10+** button followed by the last digit (i.e., for file 16, press **10+** and then **6**).

GOTO Direct Track/Chapter Access



Use the GOTO function to access a track (chapter) directly.

1. Press the **GOTO** button (26) on the remote control. The On Screen Display information will appear with the file number highlighted.
2. Use the number keys on the remote control to enter the 3-digit file number directly (i.e. for file 10, enter "010").
3. Press the **ENTER** button to confirm and begin playback.

MP3 Playback Information

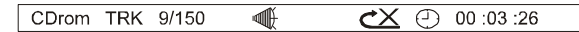
The following information is displayed at the top of the screen during CD playback:



- TRK #### – "9/150" indicates the ninth of 150 tracks on the disc is currently playing.
-  – "X" indicates repeat play is OFF, "1" indicates repeat song, and "D" indicates repeat directory (folder).
- Press  repeatedly to view the following information for elapsed/remaining playing time:
 -  00:02:18 – total elapsed playing time for disc
 - C -00 :34 :37 – remaining playing time for disc

Remote Control Operation

REF	DESCRIPTION	TUNER	CD/MP3/USB	DVD
1	Power	Turn radio on/standby mode.	Turn radio on/standby mode.	Turn radio on/standby mode.
2	VOL +/-	Adjust volume up/down. Press for Audio Control Setup menu.	Adjust volume up/down. Press for Audio Control Setup menu.	Adjust volume up/down. Press for Audio Control Setup menu.
3	TUNE +	Search higher station.	Stopping State: UP - Search in current folder. Playing State: UP - Next Track.	Stopping State: UP: Next Item. Playing State: UP: Next Track.
4	TUNE -	Search lower station.	Stopping State: DN - Search in current folder. Playing State: DN - Prev Track.	Stopping State: DN: Previous Item. Playing State: DN: Previous Track.
5	ENTER			Confirm menu selection.
6	MENU			Access main DVD menu.
7	T/F	Press to toggle clock time/playing time. Press and hold to set clock.	Press to toggle clock time/playing time. Press and hold to set clock.	Press to toggle clock time/playing time. Press and hold to set clock.
8	PROG		Display Setup Program.	Display Setup Program.
9	LANG		Display MONO/L, MONO/R, or STEREO.	Select alternate audio language, if available.
10	Numeric Keypad	Use 1-6 to access preset stations.	Enter track number to access track directly. For track number > 10, use 10+ followed by second digit.	Enter track number to access track directly. For track number > 10, use 10+ followed by second digit.
11	Setup		View SETUP menu.	View SETUP menu.
12	Subtitle			Choose subtitle language, if available.
13	Mute/LOUD	Silence Audio output. <i>Press and hold</i> to turn LOUDNESS feature on/off.	Silence Audio output. <i>Press and hold</i> to turn LOUDNESS feature on/off.	Silence Audio output. <i>Press and hold</i> to turn LOUDNESS feature on/off.
14	Eject	Eject Disc.	Eject Disc.	Eject Disc.
15	Previous/Next		Select next/previous track.	Select next/previous chapter.
16	Directional Buttons		Move to desired menu item and then press ENTER to confirm.	Use with DVD menu to move to desired menu item and then press ENTER to confirm.
17	Fast Reverse/Forward		Fast Forward 2X, 4X, 8X, 20X. Fast Reverse 2X, 4X, 8X, 20X.	Fast Forward 2X, 4X, 8X, 20X. Fast Reverse 2X, 4X, 8X, 20X.
18	Play/Pause		Pause/resume playback.	Pause/resume playback.
19	Stop		Stop playback.	Stop playback.
20	TITLE			Press to view title menu, then use directional arrows and play button play selected title. <i>May not be supported by all discs.</i>
21	RPT		Repeat track.	Repeat chapter.
22	SOURCE	Select source for playback.	Select source for playback.	Select source for playback.
23	ZOOM			Zoom picture or press repeatedly to change magnification level.
24	ANGLE			Select alternate viewing angle, if available.
25	AUD			Access Audio Menu options.
26	GOTO		Select exact time, track or chapter for playback.	Select exact time, track or chapter for playback.
27	Display		Display current playback information on the screen.	Display current playback information on the screen.

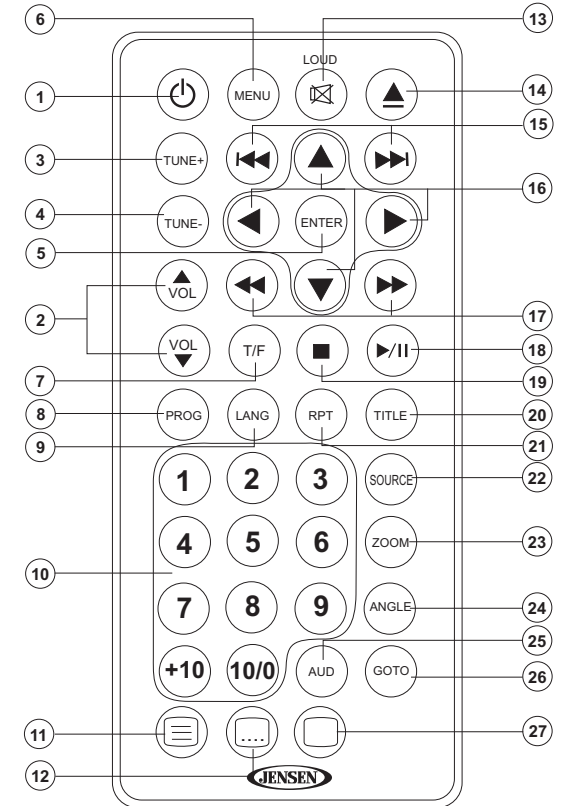

Setup Menu

Press the  (setup) button (11) on the remote control to access the SETUP menu and adjust system settings for the following categories:

- System Setup
- Language Setup
- Audio Setup
- Video Setup
- Digital Setup

While in the setup menus, use your directional arrows to select and change settings. The “up” and “down” arrows highlight the options, and the “right” and “left” arrows will change the setting for the highlighted option.

System Setup

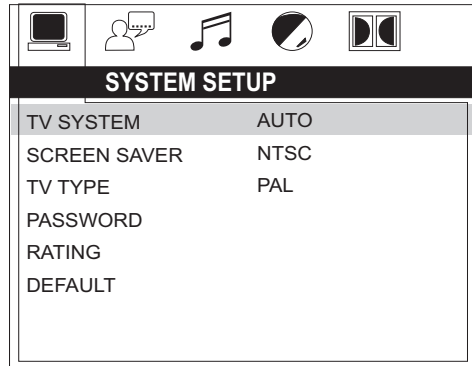

The System Setup menu controls the following features:

TV SYSTEM: This item is used to select a TV signal system to match your TV set. Select one of the following options: AUTO, NTSC or PAL.

SCREEN SAVER: Turn Screen Saver feature On/Off.

TV TYPE: Select one of the following picture formats: 4:3PS, 4:3 LB or 16:9. 4:3 is a letterbox selection, and 16:9 is wide screen.

PASSWORD: This item allows the selection of a new four-digit code to use for security purposes.

RATING: Select the parental control level for all DVD play. The security password is required to make changes to this feature.

DEFAULT: Use this item to restore default settings at any time.

Language Setup

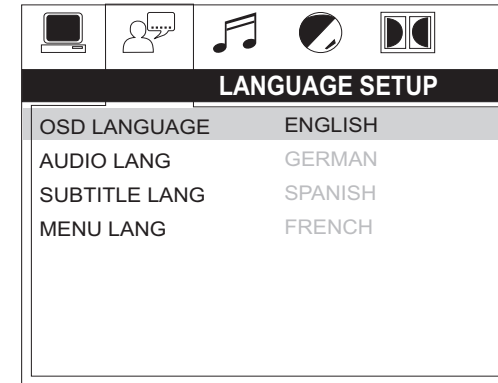

The Language Setup menu controls the following features:

On-Screen Display (OSD) Language: Set the OSD language to one of the following: English, Chinese, German, Spanish, French, or Russian.

Audio Language: Set the audio language to one of the following: Chinese, English, Japan, French, Spanish, Russian, Latin or German.

Subtitle Language: Set the subtitle language to one of the following: Chinese, English, Japan, French, Spanish, Russian, German or OFF.

Menu Language: Set the menu language to one of the following: Chinese, English, Japan, French, Spanish, Russian, German or Latin.

Audio Setup

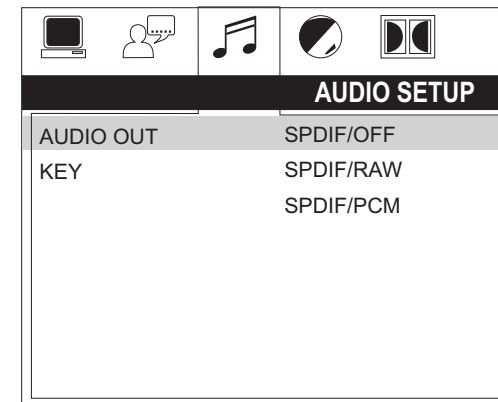

The Audio Setup menu controls the following features:

Audio Out: This item defines the digital output format.

Key: This item changes the audio output key.

Setup Menu (continued)

Video Setup

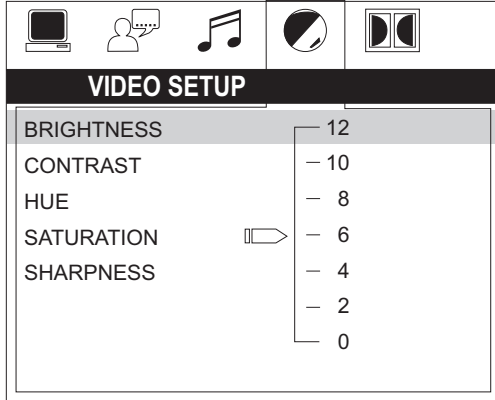

The Video Setup menu controls the following features:

Brightness: Adjust the brightness of the screen from the following levels: 12, 10, 8, 6, 4, 2 or 0.

Contrast: Adjust the contrast of the screen from the following levels: 12, 10, 8, 6, 4, 2 or 0.

Hue: Adjust the hue of the screen from the following levels: +6, +4, +2, 0, -2, -4 or -6.

Saturation: Adjust the saturation of the screen from the following levels: 12, 10, 8, 6, 4, 2 or 0.

Sharpness: Adjust the sharpness of the screen from the following levels: 8, 6, 4, 2 or 0.

Digital Setup

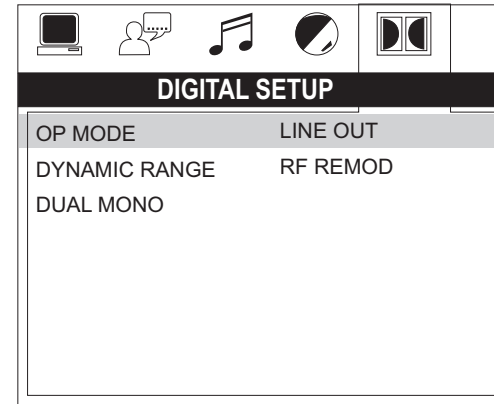

The Digital Setup menu controls the following features:

OP Mode: Select LINE OUT or RF REMOD.

Dynamic Range: Select FULL, 6/8, 4/8, 2/8 or OFF.

Dual Mono: Select STEREO, MONO/L, MONO/R or MIX MONO.

Specifications

General

Power Supply Requirements	DC 12 Volts, Negative Ground
Operating Voltage	10-16VDC
Overall Dimensions	265mm(W)x178mm(H)x159mm(D)
Mounting Dimensions	235mm(W)x154mm(H)x133mm(D)
Weight	5.5 lbs.

FM Tuner

Tuning range	87.5-107.9FM
Sensitivity	<4uV
Stereo separation @ 1 kHz	>25dB

AM Tuner

Tuning range	530-1710
Sensitivity	<63uV

Amplifier

Output Power	48 Watts Total (6 Watts, 8 Channel)
Output Impedance	Compatible with 4-8 Ohm Speakers, 4 Ohm Load Minimum

DVD

Frequency Response	20-20,000 Hz
Channel Separation	50dB
S/N Ratio	70dB
Distortion	0.2%

Specifications subject to change without notice.

This device complies with Part 15 of the FCC Rules. Operation is subject to the following two conditions:

- (1) This device may not cause harmful interference, and
- (2) This device must accept any interference received, including interference that may cause undesired operation.

NOTE: The manufacturer is not responsible for any radio or TV interference caused by unauthorized modifications to this equipment. Such modifications could void the User's authority to operate the equipment."

Merci!

Merci d'avoir acheté un produit Jensen. Nous espérons que vous trouverez les instructions dans ce guide du propriétaire facile à suivre. Prenez quelques minutes pour le lire et vous apprendrez comment utiliser toutes les fonctions de votre récepteur Jensen nouveau pour une satisfaction d'écoute maximal.

Fonctions

Les fonctions du système audio portable de Jensen AWM965 comprennent :

- Tuner Digital AM/FM
- Mécanisme du disque anti-saut
- Compatible DVD/CD-R/RW et MP3
- L'heure/l'horloge
- Contrôle rétroéclairage
- Entrée audio/video auxiliaire
- Entrée USB
- Sortie 3 Zone / 8 haut parleur
- Télécommande sans fil fournie

Précautions

- **Utilisez la bonne alimentation**
Ce produit est conçu pour opérer avec un système de pile terre négative à 12 volt DC (le système standardisé dans un véhicule nord Américain).
- **Protéger le mécanisme du disque**
Évitez d'insérer un objet étranger dans la fente de la platine. Sinon, il peut y avoir du mauvais fonctionnement dû au mécanisme précis de cet appareil.
- **Utilisez des centres de service autorisés**
Ne tentez pas de démonter ni d'ajuster ce produit de précision; prenez contact avec un professionnel pour aide.
- **Évitez l'humidité**
Pour réduire le risque d'un incendie ou d'un choc électrique, n'exposez pas cet équipement à la pluie ou à l'humidité.
- **Évitez des produits de nettoyage**
Le devant de cet appareil doit être nettoyé avec un tissu légèrement moite. N'utilisez pas de nettoyants.
- **Utilisez des accessoires recommandés**
POUR RÉDUIRE LE RISQUE D'INCENDIE OU DE CHOC ÉLECTRIQUE ET DES INTERFÉRENCES ÉMBÊTANTES, N'UTILISEZ QUE DES ACCESSOIRES RECOMMANDÉS.

CAUTION : Cette platine DVD est un produit laser Classe 1 qui se sert d'un rayon laser visible/invisible qui peut causer une exposition hasardeuse à la radiation s'il est incorrectement dirigé. Assurez-vous que la platine DVD portable comme indiqué dans ce guide d'instructions L'utilisation des contrôles ou des ajustements ou de la performance des procédures autres que celles spécifiées dans ce guide peut résulter en une exposition hasardeuse à la radiation. N'ouvrez pas les couvercles et n'essayez pas de dépanner l'appareil vous-même. Référez l'entretien à du personnel qualifié.

Outils et fournitures

Vous aurez besoin des outils et des fournitures suivants pour installer votre AWM965 :

- Tournevis Philips
- Coupes-fil et outils à dénuder
- Des outils pour enlever la radio existante (tournevis, clé à douille ou d'autres outils)
- Ruban isolant
- Outil de sertissage
- Voltmètre/lumière d'essai
- Connexions à sertissage
- Fils de calibre 16 pour les branchements d'alimentation
- Fils de haut parleurs de calibre 16 - 18

Débrancher la pile

Pour éviter un court-circuit soyez sûr de mettre l'allumage en arrêt et d'enlever le câble négative de la pile avant l'installation.

A NOTER : Si le AWM965 est à installer dans un véhicule équipé d'un lecteur sur bord ou un ordinateur de navigation, ne débranchez pas le câble pile. Si le câble pile est débranché, la mémoire de l'ordinateur peut être perdue. Dans ces conditions, soyez prudent lors de l'installation pour éviter un court-circuit.

Bordereau d'expédition

AWM965

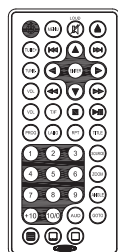
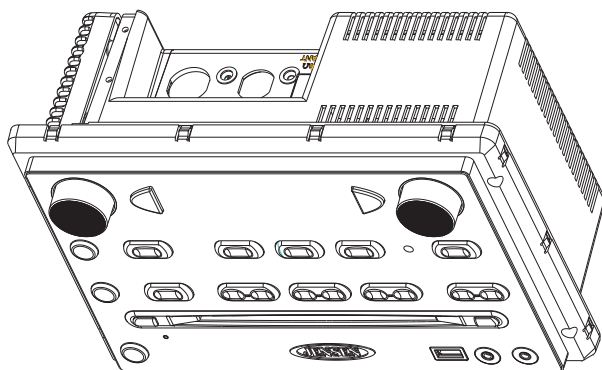

TÉLÉCOMMANDE
AVEC PILE

20-PIN CONNECTEUR A-B DE CÂBLAGE
HAUT PARLEUR ET PUISSANCE

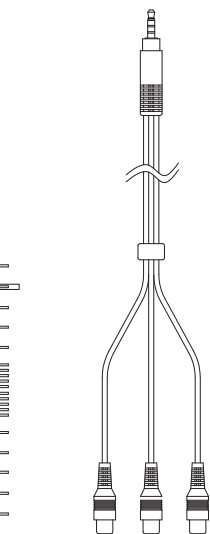
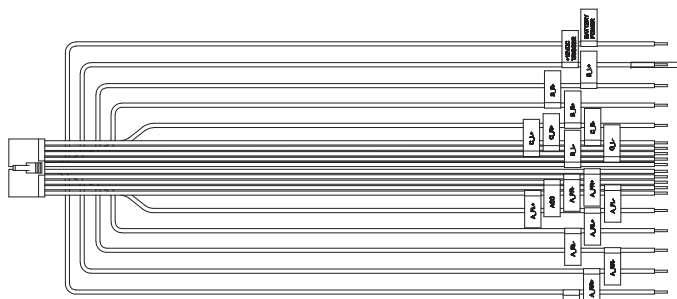

CÂBLE AUXILIAIRE
AUDIO/VIDEO

Installation

C'est une bonne idée de lire toutes les instructions avant de commencer l'installation. Nous recommandons que vous installiez votre JENSEN AWM965 par une boutique d'installation de bonne réputation.

Sélectionner l'emplacement de montage

Sélectionnez un emplacement de montage en prenant soin d'éviter le suivant :

- Des emplacements exposés aux appareils ménagers qui irradie la chaleur tels que des chauffeurs électriques.
- Adjacent à d'autres équipements qui irradie la chaleur.
- Des endroits malventilés ou poussiéreux.
- Des emplacements humides.

Préparation de l'ouverture

Utilisez le trous de montage dans le diagramme (ci-dessous) pour mesurer et couper un trou de montage et puis montez l'appareil en utilisant de écrous M3x20mm.

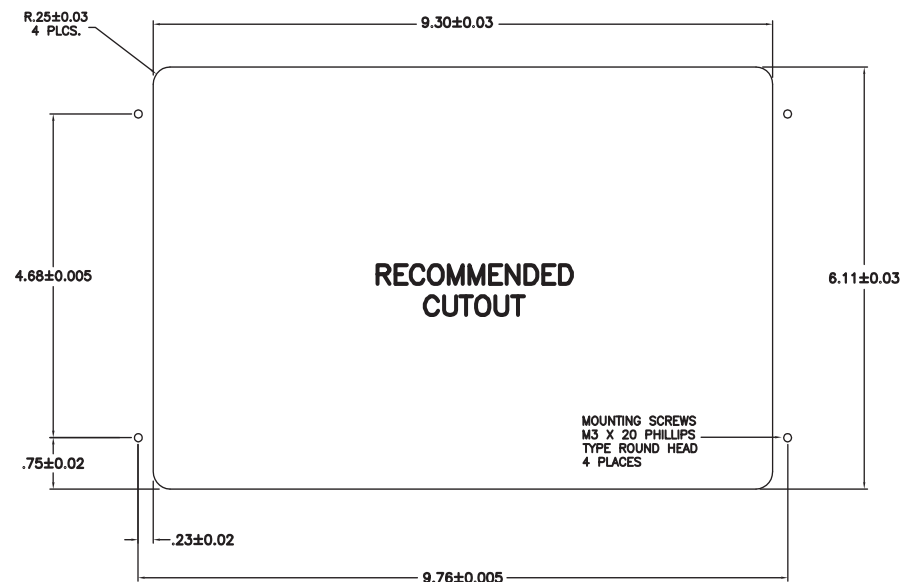

A NOTER : Avant de couper le trous de montage, assurez-vous que la zone derrière l'emplacement de montage n'a pas de fils, carburants ou des circuits de vide ou des conduites de frein.

Monter la radio

Faites traverser les cables de puissance; de haut parleur et d'antenne par le trou et les brancher à l'appareil tel que montré dans le diagramme de câblage. Après avoir assurez la bonne connexions, essayez pour l'opération.

Câblage

Le diagramme de câblage dépeint toutes les connexions de câblage exigées pour une bonne operation de l'appareil.

DÉTAIL A
VUE D'PIN

PIN NO.	WIRE COLOR	DESCRIPTION
1	PINK/BLACK	RIGHT (C) SPEAKER (-)
2	PINK	RIGHT (C) SPEAKER (+)
3	GREEN	LEFT (C) SPEAKER (+)
4	GREEN/BLACK	LEFT (C) SPEAKER (-)
5	BROWN/BLACK	LEFT (B) SPEAKER (-)
6	GRAY	FRONT RIGHT (A) SPEAKER (+)
7	GRAY/BLACK	FRONT RIGHT (A) SPEAKER (-)
8	RED	ACCESSORY/IGNITION (+)
9	WHITE/BLACK	FRONT LEFT (A) SPEAKER (-)
10	WHITE	FRONT LEFT (A) SPEAKER (+)
11	ORANGE	LEFT FRONT SPEAKER (+)
12	ORANGE/BLACK	LEFT FRONT SPEAKER (-)
13	BROWN	LEFT (B) SPEAKER (+)
14	BLUE	POWER ANTENNA
15	YELLOW	MEMORY/BATTERY (+)
16	BLACK	GROUND
17	VIOLET	RIGHT REAR (A) SPEAKER (+)
18	VIOLET/BLACK	RIGHT REAR (A) SPEAKER (-)
19	GREEN/BLACK	LEFT REAR (A) SPEAKER (-)
20	GREEN	LEFT REAR (A) SPEAKER (+)

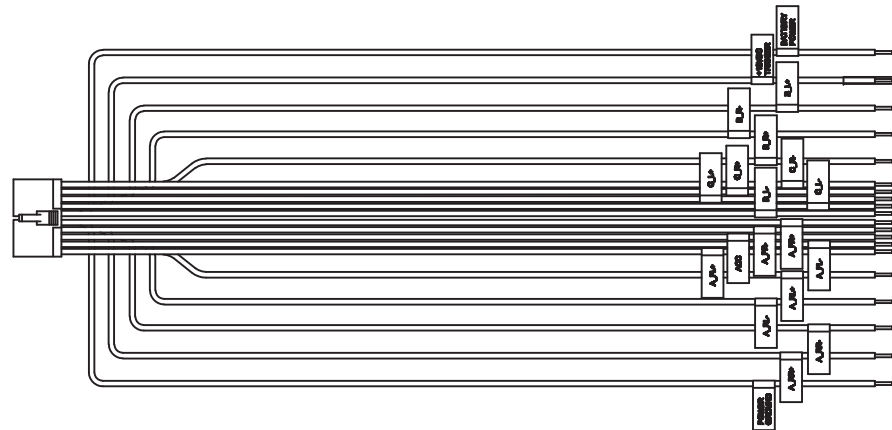
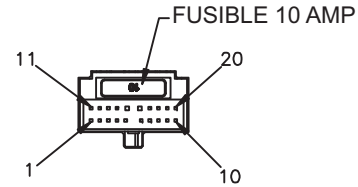

ENTREE AUXILIAIRE (DROITE, À GAUCHE, VIDEO)

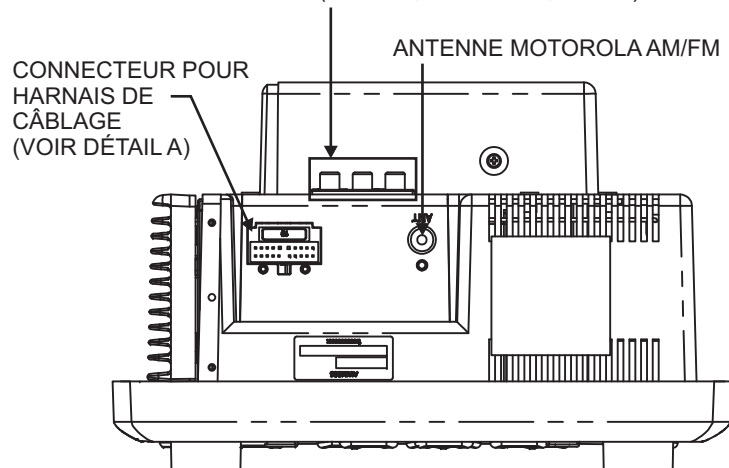

ENTREE AUXILIAIRE (DROITE, À GAUCHE, VIDEO)

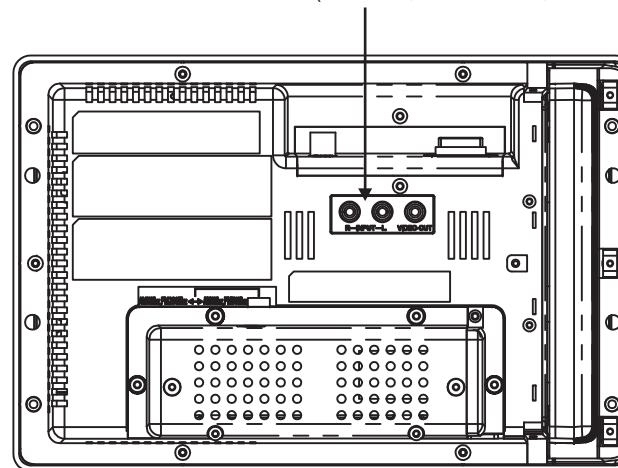

Opération de base

Puissance

Appuyez sur le bouton **POWER** (1) pour mettre l'appareil en marche ou pour entrer dans la mode attente.

Contrôle du volume/ajustement audio/menu

- Faites tourner le contrôle **VOL** (2) dans le sens des aiguilles d'une montre pour augmenter ou contre le sens des aiguilles d'une montre pour diminuer la sorte volume
- Appuyez sur le contrôle **VOL** pour passer à travers les options d'ajustements audio suivants. Faites tourner le contrôle **VOL** pour ajuster la fonction audio sélectionnée.
 - BAS** : Ajuster le niveau de basse de « -7 » à « +7 ».
 - TRE** : Ajuster l'aigu de « -7 » à « +7 ».
 - BAL** : Ajuster la balance de sortie haut parleur entrée « L7 » (gauche) et « R7 » (droite). « BAL 0 » indique une balance parfaite entre les hauts parleurs de droite et de gauche.
 - FAD** : Ajuster l'équilibre des hauts parleurs entre « R7 » (arrière) and « F7 » (avant). « FAD 0 » inidque un équilibre parfait entre les haut parleurs d'arrière et d'avant.

Cette fonction va temporizer après trois secondes d'inaction et l'appareil va reprendre l'opération normale.

- Appuyez et maintenez l'appui sur le contrôle **VOL** pour accéder au menu de l'utilisateur. Appuyez sur le contrôle **VOL** pour passer à travers les options menu. Faites tourner le contrôle **VOL** pour ajuster la fonction menu sélectionnée.
 - LIGHT** : Ajustez la luminosité d'affichage aux cristaux liquides en mode d'attente de « LIGHT 1 » (le moins lumineux) à « LIGHT 3 » (le plus lumineux).
 - BEEP** : Mettez le bip sonore en marche ou en arrêt.
- Cette fonction va temporizer au bout de trois secondes d'inaction et l'appareil va reprendre l'opération normale.

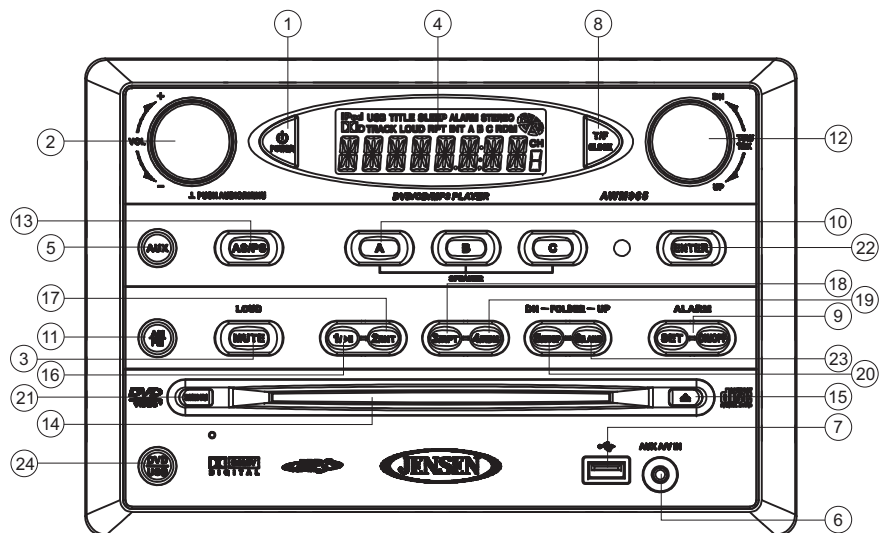

Muet / Intensité

Appuyez sur le bouton **MUTE** button (3) pour assourdir la sortie audio du Tuner; CD, DVD, USB ou la mode d'entrée auxiliaire. Appuyez de nouveau pour rétablir le niveau de volume précédent. Appuyez et maintenez l'appui sur le bouton **MUTE (LOUD)** pour basculer la fonction Intensité en marche/en arrêt.

Affichage aux cristaux liquides (LCD)

Le panneau d'affichage aux cristaux liquides **LCD** (4) affiche la fréquence; l'heure et les fonctions activées. Pour ajuster la luminosité de l'affichage aux cristaux liquides, appuyez et maintenez l'appui sur le contrôle **VOL** pour accéder au menu de l'utilisateur. Appuyez sur le contrôle **VOL** pour passer à travers les options menu. Faites tourner le contrôle **VOL** pour ajuster la luminosité de l'affichage aux cristaux liquides de « LIGHT 1 » (le plus lumineux) à « LIGHT 3 » (le moins lumineux).

A NOTER : Les panneaux d'affichage aux cristaux liquides peuvent mettre du temps pour s'allumer et la visibilité d'affichage peut diminuer légèrement lorsque l'affichage aux cristaux liquides est soumis à des températures trop basses pendant des périodes longues. L'opération de l'affichage aux cristaux liquides optimal va revenir à normal lorsque la température augmente pour atteindre des niveaux normaux.

Fonction d'entrée auxiliaire

Appuyez sur le bouton **AUX** (5) pour accéder directement les modes d'entrée auxiliaires (AUX 1 IN et AUX 2 IN) depuis n'importe quelle autre mode lorsqu'un engin audio portable est branché à l'appareil. Pour brancher un engin audio portable, insérez (un fil de sortie ou de cqe depuis votre CD/MP3/iPod ou d'autres platines média) de 3.5 mm dans le connecteur **AUX A/V IN** (AUX 2 IN) (6) sur le devant de l'appareil ou des entrée Audio/Vidéo (AUX 1 IN) sur le dos de l'appareil (voir "Câblage" à la page 21).

Connecteur entrée auxiliaire

Pour l'entrée A/V sur le panneau d'avant, une source Audio/Video externe telle qu'une platine de jeu video, une camera, etc, peuvent être branchés à l'entrée A/V sur le panneau d'avant avec le câble adaptateur A/V 3.5mm fourni. Branchez l'engin au connecteur **AUX A/V IN** (6) sur le panneau d'avant et puis appuyez sur AUX pour engager le circuit d'entrée à « AUX 2 IN ». Veuillez noter qu'il y a des cables standardizes A/V differents. Le AWM965 est conçu pour soutenir des cables de type Apple Vidéo iPod comme montré dans le dessin que voici.

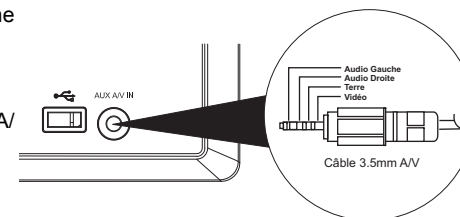

Connecteur interface USB

Vous pouvez brancher un engin USB directement à l'interface USB (7) sur le devant du AWM965 pour la reproduction des fichiers compatibles. La reproduction commence automatiquement. Appuyez le bouton **DVD/USB** (24) pour basculer vers la mode USB depuis une autre source. Référez-vous "Opération MP3/USB" à la page 29 pour des instructions d'opérations supplémentaires.

Opération de base (continué)

Affichage de l'horloge

Appuyez sur le bouton **T/F** (8) pour alterner entre le temps de reproduction et l'heure de l'horloge lorsque vous êtes en mode Tuner ; CD, DVD, USB, ou entrée auxiliaire.

Réglage de l'horloge

Appuyez et maintenez l'appui sur le bouton **T/F** (8) pour accéder à la mode Réglage Horloge. Le numéro représentant les heures va clignoter. Faites tourner le contrôle **TUN/TRK** (12) pour ajuster l'heure. Appuyez brièvement de nouveau sur le bouton **T/F** et le numéro représentant les minutes va clignoter. Faites tourner le contrôle **TUN/TRK** pour ajuster les minutes. La nouvelle heure sera sauvée cinq secondes après le dernier ajustement.

Régler l'heure de sommeil

La minuterie sommeil va arrêter le AWM965 automatiquement dans le nombre de minutes désigné. Pour régler la minuterie de sommeil, appuyez sur le bouton **ALARM SET** (9a) et l'heure de sommeil va apparaître dans l'affichage avec le numéro représentant les minutes (SLEEP 0). Appuyez sur le bouton **ALARM SET** de manière répétée pour changer l'heure de sommeil de 15 à 30, 45, 60 minutes.

Régler l'alarme

Pour régler l'alarme, appuyez et maintenez l'appui sur le bouton **ALARM SET** (9a). Le numéro représentant les heures va clignoter. Faites tourner le contrôle **TUN/TRK** (12) pour ajuster l'heure. Appuyez de nouveau sur le bouton **ALARM SET** et le numéro représentant les minutes va clignoter. Faites tourner le contrôle **TUN/TRK** pour ajuster les minutes. Appuyez et maintenez l'appui sur le bouton **ALARM SET** de nouveau pour mettre l'heure de l'alarme en mémoire.

Lorsque l'heure est réglée, appuyez sur **ALARM ON/OFF** (9b) pour mettre la fonction alarme en marche/ en arrêt.

Sortie haut parleur

Les trois boutons de sortie haut parleur (10) (**SPEAKER A**, **SPEAKER B** et **SPEAKER C**) contrôlent la sortie haut parleur depuis la radio. Appuyez sur n'importe laquelle des trois boutons pour mettre les ensembles de haut parleurs correspondants en marche ou en arrêt. A, B ou C apparaîtra à l'écran.

Opération tuner AM/FM

Sélection d'une bande

Appuyez sur le bouton **AM/FM** (11) pour accéder directement à la mode tuner depuis n'importe quelle autre mode de fonction ou pour changer entre deux bandes AM (AM1 and AM2) et trois bandes FM (FM1, FM2 and FM3).

Syntonisation/stations pré-réglées

Syntonisation à la main

Faites tourner le contrôle **TUN/TRK** (12) dans le sens des aiguilles d'une montre ou **UP** pour syntoniser la fréquence une étape en-dessus à la fois. Faites tourner le contrôle **TUN/TRK** contre le sens des aiguilles d'une montre ou **DN** pour syntoniser la fréquence une étape en-dessous à la fois.

Recherche syntonisation

Faites tourner et puis retenez le niveau sur le contrôle **TUN/TRK** pour syntoniser automatiquement à la prochaine station forte.

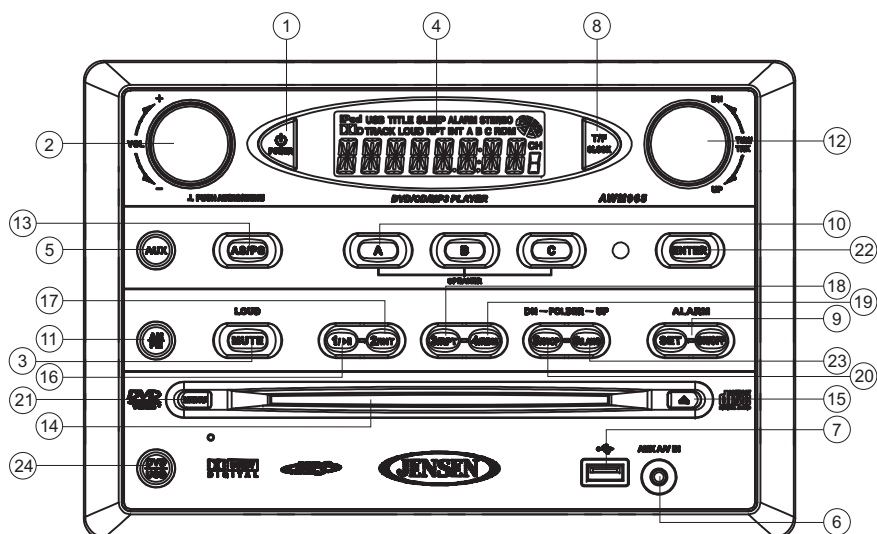

Station pré-réglées

Six boutons numerates pré-réglés mettent en mémoire et rappellent des stations pour chaque bande AM et FM.

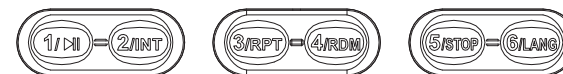

Pour mettre une stations en mémoire; sélectionnez une bande (si nécessaire) et puis sélectionnez une station. Appuyez et maintenez l'appui sur un bouton pré-réglé pendant trois secondes pour mettre en mémoire la station courante. Le numéro pré-réglé correspondant va apparaître à droite de l'affichage aux cristaux liquides sous les letters « CH ».

Pour rappeler une station; sélectionnez la bande préférée et puis appuyez sur le bouton pré-réglé. L'appareil va automatiquement syntoniser à la station correspondante mise en mémoire.

Mise en mémoire automatique/balayage pré-réglé (AS/PS)

Mise en méoire automatique

Appuyez sur **AS/PS** (13) pendaqt plus de trois secondes et l'appareil va automatiquement balayer et mettre en mémoire les six stations les plus fortes pour toutes les bandes. Pour arrêter cette fonction avant que la mise en mémoire en soit terminée, appuyez brièvement de nouveau le bouton **AS/PS**.

Balayage pré-réglé

Appuyez brièvement sur **AS/PS** pour balayer toutes les stations pré-réglées dans la bande courante. Pour arrêter cette fonction et jouer la station actuelle, appuyez de nouveau sur le bouton **AS/PS**.

Opération CD

Insérer un CD

Insérez un CD avec l'étiquette en haut dans la fente du disque (14) et le disque se mettra à jouer.

Ejecter un CD

Appuyez sur le bouton ejection (15) pour arrêter la reproduction CD et éjecter le CD.

Faite pause pendant la reproduction

Appuyez sur le bouton 1/▶▶ (16) pour suspendre ou reprendre la reproduction du disque.

Arrêter la reproduction

Appuyez sur le bouton 5/STOP (20) pour suspendre la reproduction du disque et « PRE STOP » va apparaître sur l'affichage. Appuyez de nouveau sur le bouton 1/▶▶ (16) pour reprendre la reproduction du disque depuis la dernière position. Appuyez deux fois sur 5/STOP et « STOP » apparaît.

Sélection de piste

Faites tourner le contrôle TUN/TRK (12) pour avancer jusqu'à la piste prochaine ou précédente sur le CD. Le numéro de la piste sélectionnée apparaîtra dans l'affichage. Faites tourner le contrôle TUN/TRK pendant plus de trois secondes pour avancer ou reculer rapidement à travers le disque. La reproduction du CD reprend lorsque le bouton play/pause est appuyé.

Avance et recul rapide

Faites tourner le contrôle TUN/TRK pendant plus de trois secondes ou appuyez sur les boutons >> ou << buttons sur la télécommande (17) pour avancer ou reculer rapidement. Appuyez et maintenez l'appui une fois pour AVANCE x 2. Appuyez et maintenez l'appui de nouveau en nouveau pour AVANCE x 4, X 8, X20 ou PLAY. Appuyez sur le bouton reproduction/pause ▶|| sur le panneau de controle (16) ou sur la télécommande (18) pour terminer l'avance ou recul rapide et pour reprendre la reproduction normale.

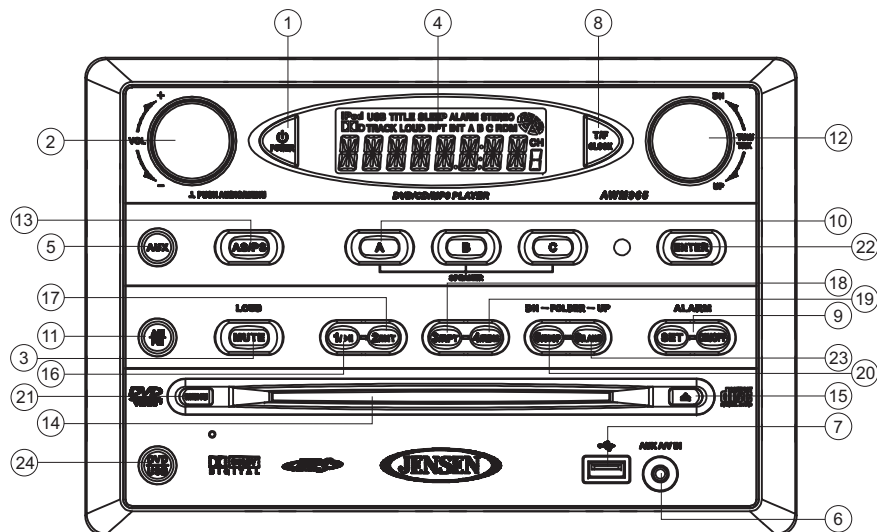

Balayage (INT)

Appuyez sur le bouton 2/INT (17) pendant la reproduction du disque pour jouer les 10 premières secondes de chaque piste sur le disque courant. Appuyez de nouveau sur 2/INT pour terminer le balayage et reproduire la piste sélectionnée.

Répéter (RPT)

Appuyez sur le bouton 3/RPT (18) pendant la reproduction du disque pour repeater de manière continue la piste sélectionnée (REP 1). Appuyez de nouveau pour répéter toutes les pistes (REP ALL). Appuyez une troisième fois pour arrêter la répétition.

Ordre mélangé (RDM)

Appuyez sur 4/RDM (19) pendant la reproduction du disque pour jouer toutes les pistes sur un CD dans un ordre mélange au hasard. Appuyez de nouveau sur 4/RDM pour arrêter la reproduction au hasard.

Reproduction programmée

1. Appuyez sur le bouton **PROG** (8) sur la télécommande pour accéder à l'écran de reproduction programmée.
2. Utilisez les boutons curseurs ▲, ▼, ◀ ou ▶ (16) sur la télécommande pour accéder les champs sur l'écran PROG.
3. Utilisez le pavé numérique sur la télécommande pour entrer un numéro de piste dans chaque champs.
4. Appuyez sur le bouton >|| (19) sur la télécommande ou surlignez « PLAY » sur l'écran et puis appuyez sur le bouton **ENTER** (5) pour commencer la reproduction dans l'ordre numéroté indiqué.

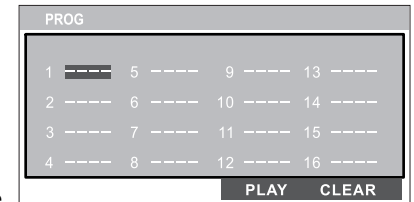

Pour effacer la liste, surlignez « CLEAR » et puis appuyez sur **ENTER**. Appuyez sur **PROG** pour sortir de la reproduction programmée.

Entrée de piste directe par télécommande

Pour sélectionner une piste directement, utilisez le pavé numérique sur la télécommande (10). Pour des entrées à un chiffre appuyez le numéro correspondant. Pour des entrées à deux chiffres, appuyez sur le bouton 10+ suivi par le dernier chiffre (c'est à dire pour la piste 16 appuyez 10+ et puis sur 6).

Accès piste directe GOTO/Chapitre

Utilisez la fonction GOTO pour accéder directement à une piste (chapitre).

1. Appuyez sur le bouton **GOTO** (26) sur la télécommande. L'information concernant l'affichage sur l'écran va apparaître avec le numéro de piste surligné.
2. Utilisez le pavé numérique sur la télécommande pour entrer le numéro de piste à trois chiffres directement (c'est-à-dire pour la piste 10 entrez « 010 »).
3. Appuyez sur le bouton **ENTER** (5) pour confirmer et commencer la reproduction.

Opération CD (continué)

Information sur la reproduction du CD

L'information suivante est affichée en haut de l'écran pendant la reproduction du CD :



- TRK ##### – « 1/18 » indique que la première des 18 pistes sur le CD est en train de jouer.
- **CX** – « X » indique que la reproduction répétée est en arrêt OFF, « 1 » indique la répétition de piste et « A » indique la répétition du disque.
- Appuyez sur le bouton sur la télécommande (27) de manière répétée pour voir l'information suivante pour le temps de reproduction écoulé/restant :
 - 00:02:18 – le temps total de reproduction écoulé pour le disque
 - C-00 :34 :37 – de reproduction total écoulé pour la piste actuelle
 - T 00:02:18 – total elapsed playing time for current track
 - C-00 :34 :37 – temps de reproduction qui rest pour la piste actuelle

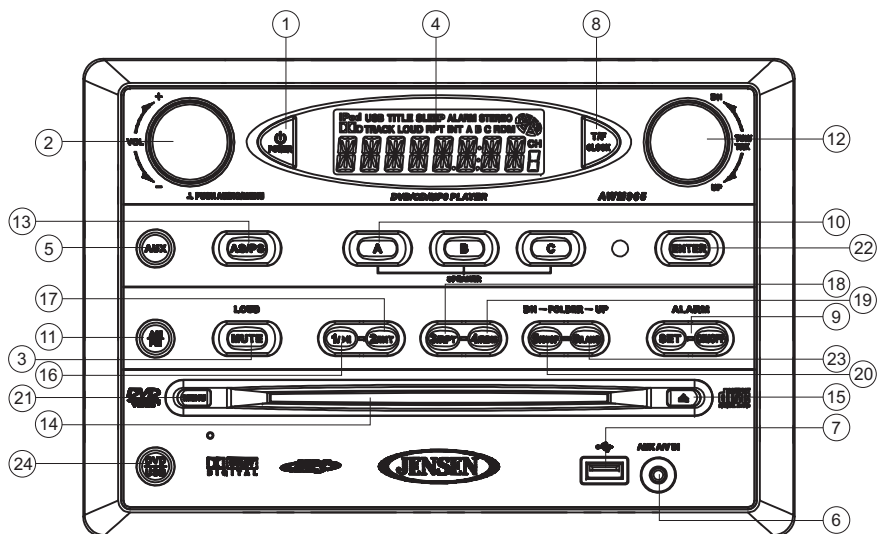

Opération DVD/VCD

Insérez un disque

Insérez un disque l'étiquette en haut dans la fente du disque (14) et le disque va commencer à jouer.

A NOTER : Appuyez sur le bouton DVD/USB (24) pour alterner entre la source USB et DVD.

Ejecter un DVD

Appuyez sur le bouton d'éjection (15) pour arrêter la reproduction du DVD et éjecter le DVD.

Faisant pause pendant la reproduction

Appuyez sur le bouton 1/▶|| (16) pour suspendre ou reprendre la reproduction du disque.

Arrêter la reproduction

Appuyez sur le bouton 5/STOP (20) pour suspendre la reproduction du disque et « PRE STOP » apparaîtra dans l'affichage. Appuyez sur le bouton 1/▶|| (16) pour reprendre la reproduction du disque depuis la dernière position. Appuyez deux fois sur le bouton 5/STOP et « STOP » apparaît.

Sélection de piste

Faites tourner le contrôle TUN/TRK (12) pour avance jusqu'à la piste prochaine ou précédente sur le disque. Le numéro de la piste sélectionnée va apparaître dans l'affichage.

Entrez/sélectionner

Lorsque vous êtes en mode menu, appuyez sur le bouton ENTER (22) pour sélectionner une options menu.

Sélection de langue

Lorsque vous jouez un DVD; appuyez sur le bouton 6/LANG (23) pour changer la langue audio du DVD.

Avance et recul rapide

Faites tourner le contrôle TUN/TRK pour plus de trois secondes ou bien appuyez sur les boutons >> ou << sur la télécommande (17) pour faire avance ou recul rapide. Appuyez et maintenez l'appui pour AVANCE X 2. Appuyez et maintenez l'appui plusieurs fois pour AVANCE x 4, X8, X20 ou PLAY. Appuyez sur le bouton reproduction/pause ▶|| SUR LA TELECOMMANDE (16) ou sur la télécommande (18) pour terminer l'avance ou recule rapide et pour reprendre la reproduction normale.

Répéter chapitre/titre

Appuyez sur le bouton 3/RPT (18) sur le panneau de contrôle ou le bouton RPT (21) sur la télécommande plusieurs fois pendant la reproduction pour la sélectionner des options de reproduction suivantes :

- VCD : REP 1 (track), REP ALL (disc), REP OFF
- DVD : REP Chapter, REP Title, REP All, REP OFF

Contrôle de reproduction (VCD uniquement)

Appuyez sur le bouton MENU (6) sur la télécommande pour mettre le Contrôle de Reproduction en marche/en arrêt lorsque cette fonction est disponible sur votre VCD.

Reproduction programmé

1. Appuyez sur le bouton PROG (8) sur la télécommande pour accéder à l'écran de reproduction programmée.
2. Utilisez les boutons curseurs ▲, ▼, ◀ ou ▶ (16) sur la télécommande pour accéder les champs sur l'écran PROG.
3. Utilisez le pave numérique sur la télécommande pour entrer un numéro de piste dans chaque champs.
4. Appuyez sur le bouton >|| (19) sur la télécommande ou surlignez « PLAY » sur l'écran et puis appuyez sur le bouton ENTER (5) pour commencer la reproduction dans l'ordre numéroté indiqué.

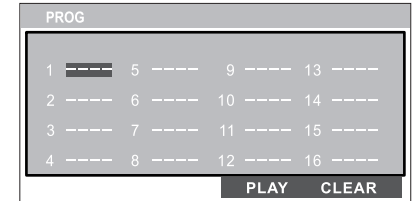

Pour effacer la liste, surlignez « CLEAR » et puis appuyez sur ENTER. Appuyez sur PROG pour sortir de la reproduction programmée.

Fonctions de reproduction DVD



Les fonctions de télécommande suivantes avec beaucoup d'autres sont disponible pendant la reproduction du DVD (voir "Opération télécommande" à la page 31 pour une fonctionnalité complète) :

- LANG : Appuyez pour choisir une audio alternative; si disponible.
-  SUBTITLE : Appuyez pour sélectionnez une langue de sous-titrage alternative, si disponible.
- ANGLE : Appuyez pour sélectionner un angle de visionnement alternative, si disponible.
- ZOOM : Appuyez pour faire zoom sur l'image à ZOOM 2, ZOOM 3, ZOOM 4, ZOOM 1/2, ZOOM 1/3 ou ZOOM 1/4, ou sélectionner OFF pour retourner à la vue normale.

A NOTER : La disponibilité de fonctions depend de l'information enfoncée du DVD.

Opération DVD/VCD (continué)





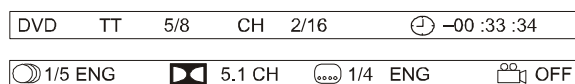

Information sur reproduction

Pendant la reproduction DVD et VCD; appuyez sur le bouton  (27) sur la télécommande pour afficher l'information sur la reproduction sur l'écran; y compris le type de media et le temps de reproduction courant. Continuer à appuyer sur le bouton  pour afficher des informations supplémentaires comme indiqué ci-dessous :

Information de reproduction DVD

L'information suivante est affichée en haut de l'écran pendant la reproduction du DVD :





- TT 5/8 – « 5 / 8 » indique le cinquième des huit titres actuellement jouant sur le DVD.
- CH 2/16 – « 2 / 16 » indique le deuxième des 16 chapitres actuellement jouant sur le DVD.
- Appuyez  de manière répétée pour voir l'information suivante pour le temps de reproduction écoulé/ qui reste.
 -  00:02:18 – temp de reproduction total écoulé pour le disque
 - C -00 :34 :37 – temps de reproduction qui reste
 - T 00:02:18 – temps de reproduction total écoulé pour la piste courante
 - C -00 :34 :37 – temps de reproduction qui reste pour la piste courante
-  1/5 ENG – Anglais est la langue audio sélectionnée sur 5 choix possibles
-  5.1 CH – La langue courante est enregistrée en audio quadriphonique 5.1
-  1/4 ENG – Anglais est la langue de sous-titrage sélectionnée sur 4 choix possibles
-  OFF – Il n'y a pas d'angles alternatifs enregistrés pour cette scène

L'information de reproduction VCD Playback

L'information suivante est affichée en haut de l'écran pendant la reproduction VCD :



- TRK #### – « 1/18 » indique la première des 18 pistes sur un VCD qui est actuellement en train de jouer
- PBC – Indique que le PBC (contrôle de reproduction) est mis en marche
-  X – « X » indique que la reproduction répétée est OFF, « 1 » indique la piste répétée, « D » indique le repertoire répété, et « A » indique le disque répété
- Appuyez sur  de manière répétée pour voir l'information suivante pour le temps de reproduction écoulé/qui reste :
 -  00:02:18 – le temps de reproduction total écoulé pour le disque
 - C -00 :34 :37 – temps de reproduction qui reste
 - T 00:02:18 – temps de reproduction total écoulé pour la piste actuelle
 - C -00 :34 :37 – le temps de reproduction qui reste pour la piste actuelle

Entrée en piste directe télécommande

Pour sélectionner un fichier directement; utilisez le pave numérique sur la télécommande (10). Pour des entrées à un seul chiffre, appuyez sur le numéro correspondant. Pour des entrées à deux chiffres, appuyez sur le bouton **10+** suivi par le dernier chiffre (c'est-à-dire, pour le fichier 16, appuyez **10+** et puis **6**).

Accès direct à la piste/chapitre GOTO

Utilisez la fonction GOTO pour accéder une piste (un chapitre) directement.

1. Appuyez sur le bouton **GOTO** (26) sur la télécommande. L'information d'affichage sur l'écran va apparaître avec le numéro de fichier sur ligné.
2. Utilisez le pave numérique sur la télécommande pour entrer le numéro de fichier à 3 chiffres directement (c'est à dire, pour le fichier 10 entrer « 010 »).

Appuyez sur le bouton **ENTER** pour confirmer et commencer la reproduction.

Opération MP3/USB

Insérez/ejecter disque

Insérez un disque étiquette en haut dans la fente du disque (14), et le disque se mettra à jouer. Appuyez le bouton d'éjection (15) pour arrêter la reproduction et éjecter le disque.

Insérez/enlevez engin USB

Pour brancher un engin USB; trouver le connecteur d'interface USB (7) situé près du coin droite en bas sur le devant de la radio. Insérez l'engin USB dans la prise USB et l'appareil va lire les fichiers sur l'engin USB automatiquement. Pour enlever l'engin USB appuyez sur le bouton **AM/FM** (11), **DVD/USB** (24) ou **AUX** (5) pour changer de mode et puis enlever l'engin USB du connecteur USB.

Appuyez sur le bouton **DVD/USB** (24) pour accéder à la mode USB depuis n'importe quel autre mode.

A NOTER : Vidéo en continu MP4 n'est pas soutenu.

Affichage du moniteur MP3

Après avoir chargé un disque MP3 ou un engin USB, l'écran suivant apparaîtra sur votre moniteur de sortie.

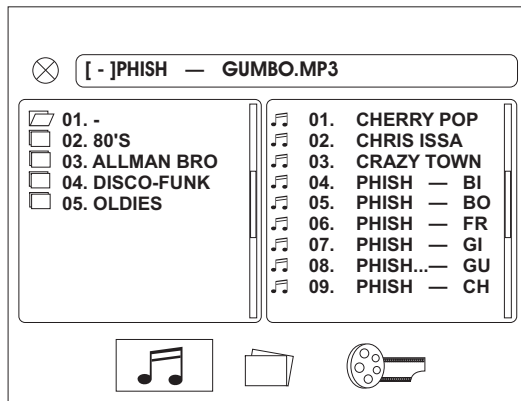

Sélectionnez une de ces icônes pour accéder à la media correspondante sur votre disque ou engin USB. Si le type de média n'est pas présent l'icône ne peut être sélectionné.

- 🎵 : Audio
- 📁 : Photos
- 📀 : Video

Reproduction/Pause

Appuyez sur le bouton 1/▶|| (16) pour suspendre ou reprendre la reproduction.

Sélection de piste

Lorsque la reproduction est arrêtée, faites tourner le contrôle **TUN/TRK** (12) pour chercher dans le dossier actuel. Pendant la reproduction faites tourner le contrôle **TUN/TRK** pour accéder au fichier prochain ou précédent. Le numéro du fichier sélectionné va apparaître sur l'affichage.

Dossier vers le haut/vers le bas

Appuyez sur le bouton **5/STOP** (20) pour accéder à niveau de dossier plus bas (Dossier vers le bas). Appuyez sur le bouton **6/LANG** (23) pour accéder à niveau de dossier plus haut (dossier vers le haut).

Intro scan (INT)

Appuyez sur le bouton **2/INT** (17) pendant la reproduction pour jouer les 10 premières secondes de chaque fichier dans le dossier actuel. Appuyez de nouveau sur **2/INT** pour terminer le balayage et jouer le fichier sélectionné.

Répéter (RPT)

Appuyez sur le bouton **3/RPT** (18) sur le panneau de contrôle ou le bouton **RPT** (21) sur la télécommande plusieurs fois pendant la reproduction pour sélectionner les options de reproduction à répétition suivantes : REP 1 (piste), REP DIR (dossier), REP ALL (disque), OFF.

Mélange au hasard (RDM)

Appuyez sur **4/RDM** (19) pendant la reproduction du disque pour jouer tous les fichiers au hasard dans un ordre mélange. Appuyez de nouveau sur **4/RDM** pour arrêter la reproduction au hasard.

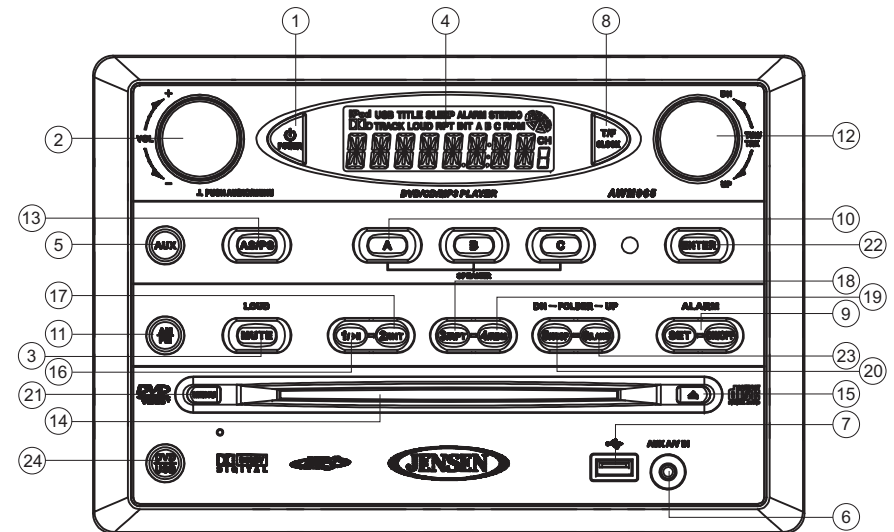

Opération MP3/USB (continué)

Avance et recul rapide

Faites tourner le contrôle **TUN/TRK** pendant plus de trois secondes ou bien appuyez sur les boutons **>>** ou **<<** sur la télécommande (17) pour faire avance ou recul rapide. Appuyez et maintenez l'appui une fois pour AVANCE X 2. Appuyez et maintenez l'appui plusieurs fois pour AVANCE X 4, X 8, X 20 ou bien REPRODUCTION. Appuyez sur le bouton reproduction/pause **/||** button sur le panneau de contrôle (16) ou sur la télécommande (18) pour terminer l'avance ou recul rapide et reprendre la reproduction normale.

Reproduction programmée

1. Appuyez sur le bouton **PROG** (8) sur la télécommande pour accéder à l'écran de reproduction programmée :

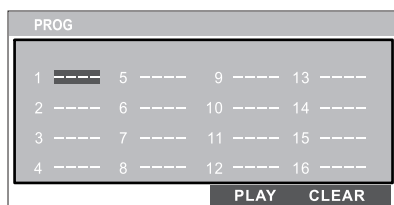

2. Utilisez les boutons curseurs **▲**, **▼**, **◀** ou **▶** (16) sur la télécommande pour accéder aux champs sur l'écran PROG.
3. Utilisez les boutons des numéros sur la télécommande pour entrer un numéro de piste dans chaque champ.
4. Appuyez sur le bouton **>||** (19) sur la télécommande ou surligner « PLAY » sur l'écran et puis appuyez le bouton **ENTER** (5) pour commencer la reproduction dans l'ordre numéroté indiqué.

Pour effacer la liste, surlignez « CLEAR » et puis appuyez sur **ENTER**. Appuyez sur **PROG** pour sortir de l'écran reproduction programmée.

Entrée en piste directe télécommande

Pour sélectionner un fichier directement; utilisez le pave numérique sur la télécommande (10). Pour des entrées à un seul chiffre, appuyez sur le numéro correspondant. Pour des entrées à deux chiffres, appuyez sur le bouton **10+** suivi par le dernier chiffre (c'est-à-dire, pour le fichier 16, appuyez **10+** et puis **6**).

Accès direct à la piste/chapitre GOTO



Utilisez la fonction GOTO pour accéder une piste (un chapitre) directement.

1. Appuyez sur le bouton **GOTO** (26) sur la télécommande. L'information d'affichage sur l'écran va apparaître avec le numéro de fichier sur ligné.
2. Utilisez le pave numérique sur la télécommande pour entrer le numéro de fichier à 3 chiffres directement (c'est à dire, pour le fichier 10 entrer « 010 »).
3. Appuyez sur le bouton **ENTER** pour confirmer et commencer la reproduction.

L'information de reproduction MP3

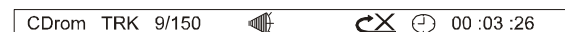
L'information suivante est affichée en haut de l'écran pendant la reproduction du CD :



- TRK ###/## – « 9/150 » indique le neuvième des 150 pistes sur le disque actuellement jouant
-  – « X » indique que la reproduction répétée est OFF, « 1 » indique la chanson répétée, et « D » indique le repertoire de répétition (dossier)
- Appuyez sur  de manière répétée pour voir l'information suivante pour le temps de reproduction écoulé/ qui reste :
 -  00:02:18 - temps de reproduction total écoulé pour le disque
 - C -00 :34 :37 - temps de reproduction qui reste pour le disque

Opération télécommande

REF	DESCRIPTION	TUNER	CD/MP3/USB	DVD
1	Power	Met la radio en mode d'attente.	Met la radio en mode d'attente.	Met la radio en mode d'attente.
2	VOL +/-	Ajuster volume vers le haut/vers le bas. Appuyez pour le menu de Configuration Contrôle Audio.	Ajuster volume vers le haut/vers le bas. Appuyez pour le menu de Configuration Contrôle Audio.	Ajuster volume vers le haut/vers le bas. Appuyez pour le menu de Configuration Contrôle Audio.
3	TUNE +	Chercher une station plus haute.	Etat d'arrêt : vers le haut - chercher dans le dossier actuel. Etat de reproduction : Vers le haut la piste prochaine.	Etat d'arrêt : vers le haut Article prochain. Etat de reproduction : vers le haut : Piste prochaine.
4	TUNE -	Chercher une station plus basse.	Etat d'arrêt : vers le bas : article précédent. Etat de reproduction : vers le bas : piste précédentes.	Etat d'arrêt : vers le bas : article précédent. Etat de reproduction : vers le bas : piste précédentes.
5	ENTER			Confirmer la sélection du menu.
6	MENU			Accéder au menu DVD principal
7	T/F	Appuyez pour basculer entre le temps de l'horloge/ temps de reproduction. Appuyez et maintenez l'appui poru régler l'horloge.	Appuyez pour basculer entre le temps de l'horloge/temps de reproduction. Appuyez et maintenez l'appui poru régler l'horloge.	Appuyez pour basculer entre le temps de l'horloge/temps de reproduction. Appuyez et maintenez l'appui poru régler l'horloge.
8	PROG		Programme de configuration affichage	Programme de configuration affichage
9	LANG		Afficher MONO/L, MONO/R, ou STEREO.	Sélectionnez une langue audio, si disponible.
10	Numéros	Utilisez 1-6 pour accéder aux stations pré-réglées.	Entrez le numéro de la piste pour accéder directement à la piste : Pour des numéros de piste > 10, utilisez 10+ suivi par le deuxième chiffre.	Entrez le numéro de la piste pour accéder directement à la piste : Pour des numéros de piste > 10, utilisez 10+ suivi par le deuxième chiffre.
11	Setup		Voir le menu SETUP.	Voir le menu SETUP.
12	Subtitle		Affiche MONO/L, MONO/R, ou STEREO.	Choisissez langue de sous-ritrage si disponible.
13	Mute/LOUD	Sortie audio complètement assourdie. Appuyez et maintenez l'appui pour mettre la fonction INTENSITE en marche/en arrêt.	Sortie audio complètement assourdie. Appuyez et maintenez l'appui pour mettre la fonction INTENSITE en marche/en arrêt.	Sortie audio complètement assourdie. Appuyez et maintenez l'appui pour mettre la fonction INTENSITE en marche/en arrêt.
14	Eject	Ejecter Disque.	Ejecter Disque.	Ejecter Disque.
15	Previous/Next		Ejecter Disque.	Sélectionner la piste prochaine/précédente.
16	Directional Buttons		Déplacez à l'article de menu desiré et puis appuyez sur ENTER pour confirmer.	Utilisez avec le menu DVD poru déplacer jusqu'à l'article de menu désiré et puis appuyez sur ENTER pour confirmer.
17	Fast Reverse/ Forward		Avance rapide2X, 4X, 8X, 20X. Recul rapide 2X, 4X, 8X, 20X.	Avance rapide2X, 4X, 8X, 20X. Recul rapide 2X, 4X, 8X, 20X.
18	Play/Pause		Faire pause/ reprendre la reproduction.	Faire pause/ reprendre la reproduction.
19	Stop		Arrêtez la reproduction.	Arrêtez la reproduction.
20	TITLE			Appuyez pour voir le menu des titres, et puis u tilisez les fleches de direction et le bouton de reproduction pour jouer le titre sélectionné. Il peut ne pas être soutenu par tous les disques.
21	RPT		Répéter la piste	Répéter le chapitre
22	SOURCE	Sélectionner source pour reproduction.	Sélectionner source pour reproduction.	Sélectionner source pour reproduction.
23	ZOOM			Faire zoom sur l'image ou appuyez plusieurs fois pour changer le niveau d'agrandissement.
24	ANGLE			Sélectionner un angle de visionnement alternative, si disponible.
25	AUD			Accéder aux options menu d'audio
26	GOTO		Sélectionner l'heure exacte; la piste ou le ch apitre pour reproduction.	Sélectionner l'heure exacte; la piste ou le ch apitre pour reproduction.
27	Display		Affiche l'information de reproduction actuelle sur l'écran.	Affiche l'information de reproduction actuelle sur l'écran.

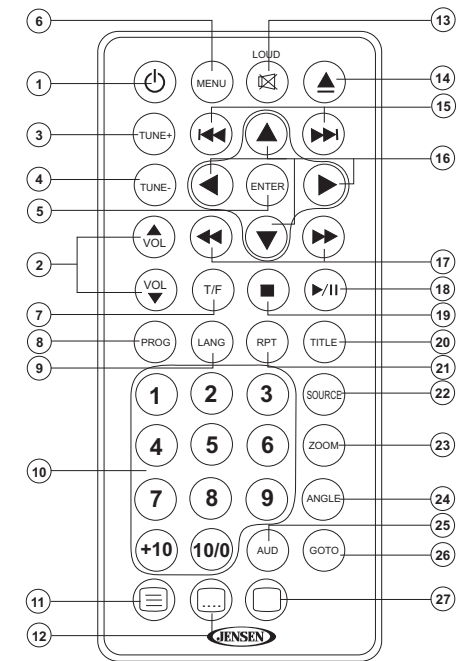

Menu configuration

Appuyez sur le bouton  (configuration) (11) sur la télécommande pour accéder au menu SETUP et ajuster les réglages du système pour les catégories suivantes :

- System Setup
- Language Setup
- Audio Setup
- Video Setup
- Digital Setup

Lorsque vous êtes dans les menus de configuration, utilisez les flèches de direction pour sélectionner et changer les réglages. Les flèches haut et bas surlignent les options et les flèches droite et gauche vont changer le réglage pour l'option surlignée.

Configuration Système

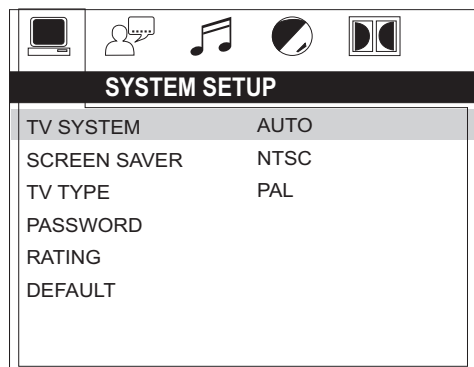

Le menu de la Configuration Système contrôle les fonctions suivantes :

SYSTEME TV : Cet article est utilisé pour sélectionner un système de signalement TV pour accorder avec votre poste de télévision. Sélectionnez une des options suivantes : AUTO, NTSC ou PAL.

ECRAN D'ECONOMIE : Mettez la fonction Ecran d'économie en marche/en arrêt.

Type TV : Sélectionnez l'un des formats image suivants : 4:3PS, 4:3 LB ou 16:9. 4:3 est une sélection boîte à lettre et le 16:9 est un écran large.

MOT DE PASSE : Cet article permet la sélection d'un nouveau code à quatre chiffres à utiliser pour des besoins de sécurité.

CLASSEMENT : Sélectionnez le niveau de contrôle parental pour toute la reproduction DVD. Le mot de passe de sécurité est exigé pour apporter des changements à cette fonction.

PAR DEFAULT : Utilisez cet article pour rétablir les réglages par défaut n'importe quand.

Configuration de langue

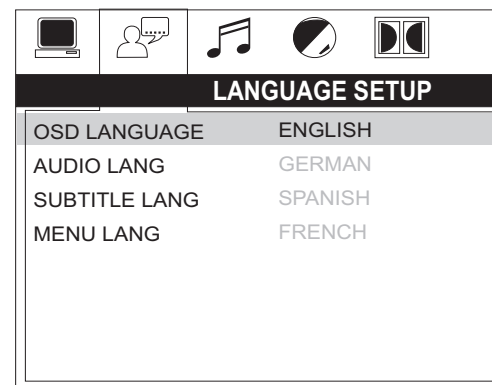

Le menu de configuration langue contrôle les fonctions suivantes :

Langue de l'affichage sur l'écran(OSD) : Régler la langue OSD à une des suivantes : Anglais, Chinois, Allemand, Espagnol, Français ou Russe.

Langue audio : Réglez la langue d'audio à l'une des suivantes : Chinois; Anglais, Japonais, Français, Espagnol, Russe, Latin ou Allemand.

Langue de sous-titrage : Réglez la langue de sous-titrage à l'une des suivantes : Chinois; Anglais, Japonais, Français, Espagnol, Russe, Allemand ou OFF.

Langue menu : Réglez la langue menu à l'une des suivantes : Chinois; Anglais, Japonais, Français, Espagnol, Russe, Allemand, ou Latin.

Configuration audio

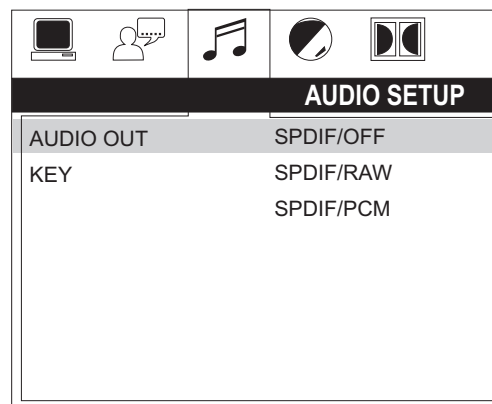

Le menu de configuration audio contrôle les fonctions suivantes :

Audio Out : Cet article définit le format de sortie digitale.

Key : Cet article change la clef de sortie audio.

Menu de configuration (continué)

Configuration Vidéo

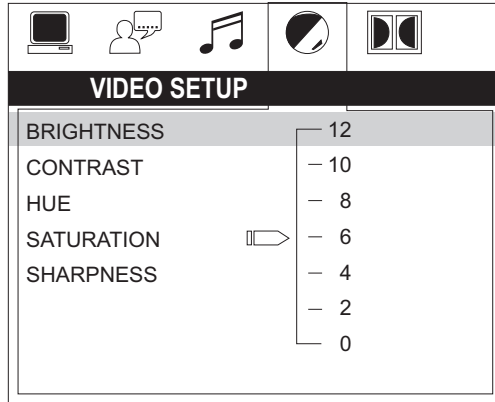

Le menu de configuration video contrôle les fonctions suivantes :

Brightness : Ajustez la luminosité de l'écran depuis les niveaux suivants : 12, 10, 8, 6, 4, 2 or 0.

Contrast : Ajustez le contraste de l'écran depuis les niveaux suivants : 12, 10, 8, 6, 4, 2 ou 0.

Hue : Ajustez la teinte de l'écran depuis les niveaux suivants : +6, +4, +2, 0, -2,- 4 ou - 6.

Saturation : Ajustez la saturation de l'écran depuis les niveaux suivants : 12, 10, 8, 6, 4, 2 ou 0.

Sharpness : Ajustez la netteté de l'écran depuis les niveaux suivants : 8, 6, 4, 2 ou 0.

Configuration Digitale

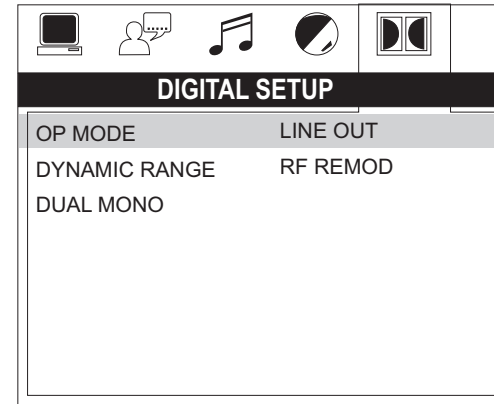

Le menu Configuration Digitale contrôle les fonctions suivantes :

OP Mode : Sélectionnez LINE OUT ou RF REMOD.

Dynamic Range : Selectionnez FULL, 6/8, 4/8, 2/8 ou OFF.

Dual Mono : Selectionnez STEREO, MONO/L, MONO/R ou MIX MONO.

Spécifications

Général

Exigence d'alimentation	DC 12 Volts, Terre négative
Voltage d'opération	10-16VDC
Dimensions	265mm(W)x178mm(H)x159mm(D)
Dimensions de montage	235mm(W)x154mm(H)x133mm(D)
Poids	5.5 lbs.

FM Tuner

Gamme de syntonisation	87.5-107.9FM
Sensibilité	<4uV
Séparation stéréo @ 1 kHz	>25dB

AM Tuner

Gamme de syntonisation	530-1710
Sensibilité	<63uV

Amplificateur

Sortie Puissance Output Power	48 Watts Total (6 Watts, 8 Chaîne)
Sortie Impédance	Compatible avec haut parleurs 4-8 Ohm, 4 Ohm Load Minimum

DVD

Réponse fréquence	20-20,000 Hz
Séparation des chaînes	50dB
Rapport signal au bruit	70dB
Distorsion	0.2%

Les spécifications sont susceptibles à changer sans avis préalable.

Cet engine est en conformité avec la Partie 15 des règlements FCC. L'opération est soumise aux deux conditions suivantes :

- (1) Cet engin ne doit pas cause des interference nuisibles, et
- (2) Cet engin doit accepter toute interference reçue, y compris l'interférence qui peut provoquer des operations indésirables.

A NOTER : Le fabricant n'est pas responsable pour des interferences radio ou television causes par des modifications non-autorisées à cet équipement. De telles modifications peuvent annuler l'autorité de l'utilisateur d'opérer l'équipement.



www.asaelectronics.com
www.jensenrvidirect.com
© 2011 ASA Electronics Corporation
v.102411